

Nutribaby + XL

Nutribaby +

Réfs. : A001117 - A001124 - A001127 - A001128 - A001135 - A001136 - A108463
A001117_UK - A001124_UK - A001127_UK - A001135_UK - A001136_UK

Notice d'utilisation • Instructions for use • Benutzungsanleitung • Gebruikshandleiding
Instrucciones de uso • Istruzioni per l'uso • Instruções de uso • Návod k použití
Használati utasítás • Instrucțiuni de utilizare • Instrukcja użytkowania
Brugsanvisning • Інструкція з використання • تعليمات الاستخدام



FR. Dans le cadre du mouvement Greenmoov nous avons décidé de numériser nos notices pour la protection des arbres et des forêts et la réduction des impressions de papiers. Les notices restent consultables et téléchargeables via l'onglet «support produit» de notre site internet ou via le QR code.

EN. As part of the Greenmoov initiative, we have decided to digitalise our instructions manuals to protect trees, forests and to reduce paper printing. The instructions manuals can still be consulted and downloaded via the «product support» tab on our website or via the QR code.

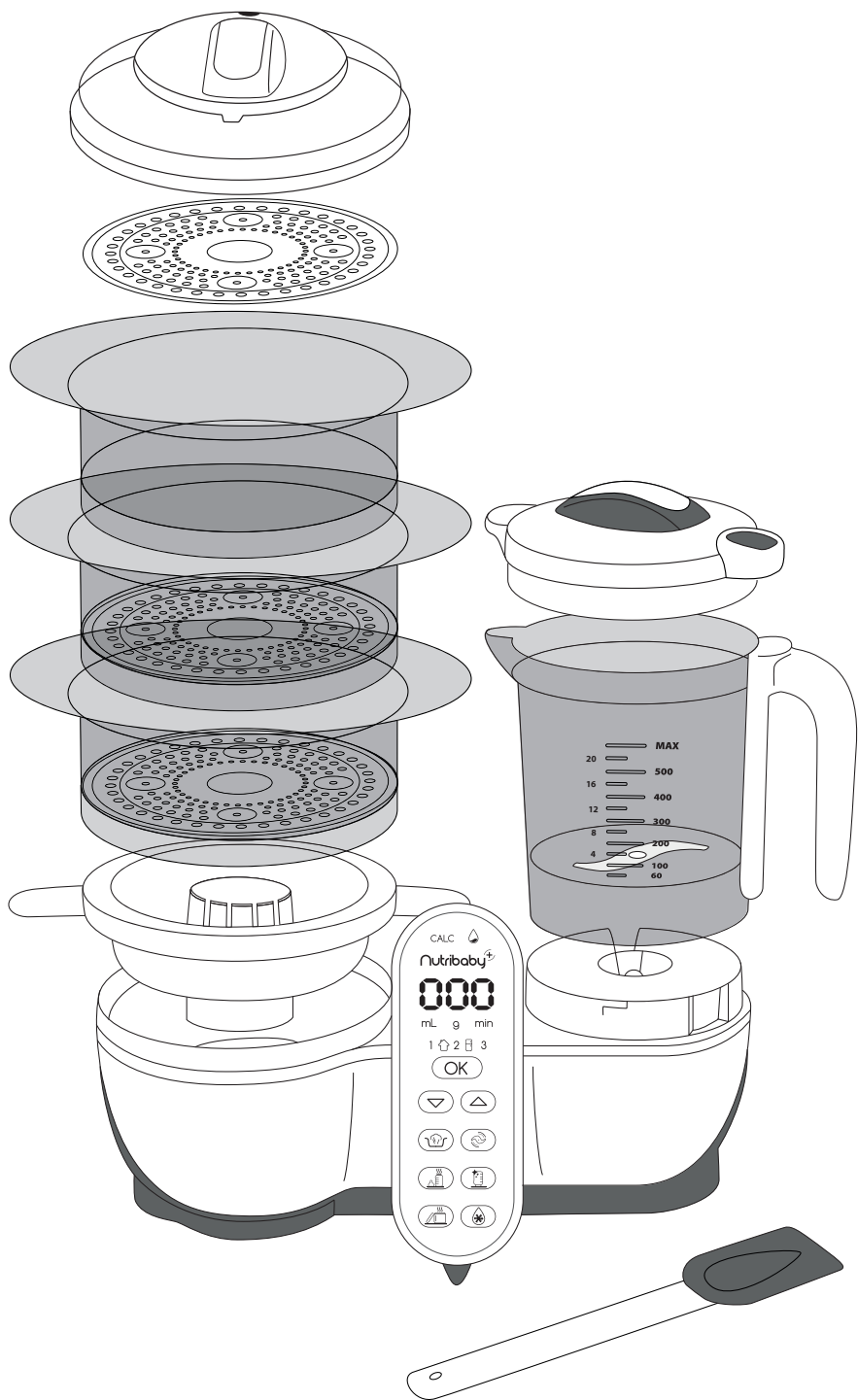

COMMENT ASSEMBLER LE NUTRIBABY+ / XL - HOW TO ASSEMBLE THE NUTRIBABY+ / XL
SO SETZEN SIE NUTRIBABY+ / XL ZUSAMMEN - INEENZETTEN VAN DE NUTRIBABY+ / XL
CÓMO MONTAR LA NUTRIBABY+ / XL - COME ASSEMBLARE IL NUTRIBABY+ / XL
COMO MONTAR A NUTRIBABY+ / XL - JAK SESTAVIT NUTRIBABY+ / XL
КАК СОБРАТЬ NUTRIBABY+ / XL - A NUTRIBABY+ / XL KÉSZÜLÉK ÖSSZESZERELÉSÉNEK MÓDJA
MONTAREA PRODUSULUI NUTRIBABY+ / XL - MONTAŻ NUTRIBABY+ / XL
SÁDAN SAMLES NUTRIBABY+ / XL - ЯК ЗІБРАТИ ПАРОВАРКУ NUTRIBABY+ / XL
کیفیتہ تجميع نوتري بيبي بلس



CONSIGNES DE SÉCURITÉ

PRÉCAUTIONS D'EMPLOI : lire attentivement toutes les instructions ci-jointes avant d'utiliser le Nutribaby+ / XL.

- Nettoyer l'appareil après utilisation. Pour se protéger des décharges électriques, n'immergez pas l'appareil, le cordon dans l'eau ni dans aucun autre liquide.
- N'utilisez pas l'appareil pour un autre usage que pour cuire / chauffer / mixer / stériliser / décongeler. Utilisez cet appareil uniquement pour l'utilisation prévue. Toute autre utilisation peut-être dangereuse.
- Faites très attention quand vous manipulez les lames du mixeur, particulièrement quand vous retirez les lames du bol, quand vous videz le bol, et pendant le lavage.
- L'appareil ne contient aucune pièce utile à l'utilisateur pour une réparation. Ne pas réparer l'appareil par vous-même. Toute réparation doit être réalisée par le service après-vente.
- Surveillez l'appareil quand vous l'employez avec des enfants à proximité. Laissez l'appareil hors de portée des enfants.
- Cet appareil s'utilise en intérieur, ne l'utilisez pas dehors.
- Évitez de laisser le cordon dépasser de la table ou du compteur ou de le laisser à proximité de surfaces chaudes.
- Utilisez l'appareil sur une surface plane, stable et sèche.
- Ne mettez pas l'appareil sur une surface chaude ou à proximité d'un four ou d'une plaque de gaz ou tout ce qui s'apparente à une source de chaleur.
- Ne touchez pas les surfaces chaudes de l'appareil (chambre de chauffage).
- Ne déplacez pas l'appareil en service, une fois branché, ou s'il contient de l'eau chaude.
- Précaution : des tâches peuvent apparaître sur les paniers ou bol de mixage si vous utilisez des aliments très colorés, particulièrement ceux qui sont oranges et rouges.

AVERTISSEMENTS

- **AVERTISSEMENT** : si le câble d'alimentation est endommagé, il doit être remplacé par le fabricant, son service après vente ou des personnes de qualification similaire afin d'éviter un danger.
- Toujours débrancher l'appareil de la source d'alimentation s'il est laissé sans surveillance et avant l'assemblage, le démontage ou le nettoyage.
- Cet appareil peut être utilisé par des enfants âgés d'au moins 8 ans et par des personnes ayant des capacités physiques, sensorielles ou mentales réduites ou dénuées d'expérience ou de connaissance, s'ils (si elles) sont correctement surveillé(e)s ou si des instructions relatives à l'utilisation de l'appareil en toute sécurité leur ont été données et si les risques encourus ont été appréhendés.
- Les enfants ne doivent pas jouer avec l'appareil.
- Le nettoyage et l'entretien par l'utilisateur ne doivent pas être effectués par des enfants sans surveillance.
- Risque potentiel de blessure en cas de mauvaise utilisation de l'appareil.
- Soyez prudent si du liquide chaud est versé dans le bol de mixage car il peut être éjecté de l'appareil en raison d'un dégagement de vapeur d'eau soudain.
- Respectez le temps de chauffe et assurez-vous que le biberon et son contenu sont à bonne température avant de donner la nourriture à votre bébé.
- Cet appareil est destiné à être utilisé dans des applications domestiques et analogues telles que:
 - des coins cuisines réservés au personnel dans les magasins, bureaux et autres environnements professionnels,
 - des fermes,
 - l'utilisation par les clients des hôtels, motels et autres environnements à caractère résidentiel,
 - des environnements du type de chambres d'hôtes.
- Utilisez des biberons en plastique ou en verre pouvant bouillir ou tous autres récipients thermorésistants avec cet appareil.
- Vérifiez toujours vos ustensiles avant de les employer avec le Nutribaby+ / XL.
- L'appareil doit seulement être utilisé avec la base fournie.
- Ne pas utiliser d'accessoires autres que ceux fournis.
- Éteignez l'appareil et déconnectez le câble avant de changer des accessoires ou d'approcher des pièces en mouvement pendant l'utilisation.
- Ne faites pas fonctionner l'unité de mixage en continu pendant plus de 30 secondes. Attendez cinq secondes entre chaque cycle de mixage.
- La surface de l'élément chauffant est soumise à la chaleur résiduelle après utilisation.
- **Avvertissement !** Évitez les déversements sur le connecteur.
- Ne laissez jamais l'appareil sans surveillance pendant son fonctionnement.
- Les équipements électriques et électroniques font l'objet d'une collecte sélective. Ne pas se débarrasser des déchets d'équipements électriques et électroniques avec les déchets municipaux non triés, mais procéder à leur collecte sélective.



Ce symbole indique à travers l'Union Européenne que ce produit ne doit pas être jeté à la poubelle ou mélangé aux ordures ménagères, mais faire l'objet d'une collecte sélective.

SAFETY INSTRUCTIONS

Read all the instructions below carefully before using Nutribaby+ / XL.

- Clean the appliance after use. To prevent the risk of electric shock, do not immerse the appliance or its electrical cord in water or any other liquid.
- Use the appliance only to cook/heat/blend/sterilise or thaw. Use the appliance only for its intended purpose. Improper use or wrong operation may lead to potential injury.
- Take care when handling the blender blades, especially when removing the blades from the bowl, and emptying or during cleaning.
- The appliance contains no parts useful to the user for repairs. Do not repair the appliance by yourself. All repair must be carried out by the after-sales service department.
- Monitor the appliance when in use with children nearby. Keep the appliance out of reach of children.
- This appliance is for indoor use only. Do not use outdoors.
- Do not allow electrical cord to hang over the edge of the table or counter. Do not place near hot surfaces.
- Use the appliance on a flat, stable and dry surface.
- Do not place the appliance on a hot surface or near an oven or gas burner, or any other heat source.
- Do not touch the hot surfaces on the appliance (heating chamber).
- Do not move the appliance during use, once it has been plugged in, or if it contains hot water.
- Warning: stains may appear on the baskets or blending jug if you use strongly coloured foods, particular those which are orange and red.

WARNINGS

- **WARNING:** To avoid danger, if the electrical cable is damaged, it must be replaced by the manufacturer, its after-sales service department or a qualified electrician.
- Always disconnect the appliance from the supply if it is left unattended and before assembling, disassembling or cleaning.
- This appliance can be used by children from 8 years and above and persons with reduced physical, sensory or mental capabilities or lack of experience and knowledge if they have been given supervision or instruction concerning use of the appliance in a safe way and understand the hazards involved.
- Children shall not play with the appliance.
- Cleaning and user maintenance shall not be made by children without supervision.
- Any type of misuse of the appliance may result in a potential injury.
- Be careful if hot liquid is poured into the blender as it can be ejected out of the appliance due to a sudden steaming.
- Respect heating times, and ensure the baby bottle and its contents are at a suitable temperature before feeding your baby.
- This appliance is intended to be used in household and similar applications such as:
 - staff kitchen areas in shops, offices and other working environments;
 - farm houses;
 - by clients in hotels, motels and other residential type environments;
 - bed and breakfast type environments.
- Use plastic or glass baby bottles suitable for boiling, or other heat-resistant recipients with this appliance.
- Always check your utensils prior to using them with Nutribaby+ / XL.
- The appliance is only to be used with the base provided.
- Do not use any accessories other than those supplied.
- Switch off the appliance and disconnect from supply before changing accessories or approaching parts that move in use.
- Do not operate the blending unit continuously for more than 30 seconds. Wait five seconds between each blending cycle.
- The heating element surface is subject to residual heat after use.
- **Warning!** Avoid spillage on the connector.
- Never leave the appliance unattended while it is operating.
- Electrical and electronic equipment can be recycled. Do not throw electrical or electronic appliances away with your household waste. Ensure they are recycled.



Throughout the European Union, this symbol indicates that the product must not be disposed of with household waste, but must be recycled.

SICHERHEITSHINWEISE

GEBRAUCHSANLEITUNG: Vor Einsatz des Nutribaby+ / XL die nachstehenden Hinweise aufmerksam lesen.

- Das Gerät nach dem Gebrauch reinigen. Um die Gefahr eines Stromschlags zu vermeiden, dürfen das Gerät und das Stromkabel nicht in Wasser oder andere Flüssigkeiten getaucht werden.
- Nutzen Sie das Gerät nur zum Kochen / Erwärmen / Mixen / Sterilisieren / Auftauen. Das Gerät darf nur zu dem ihm zugeordneten Zweck verwendet werden. Eine unsachgemäße Verwendung oder falsche Bedienung kann möglicherweise zu Verletzungen führen.
- Seien Sie beim Umgang mit den Klingen des Mixers vorsichtig. Dies gilt insbesondere für das Entfernen der Klingen aus der Schüssel, das Leeren der Schüssel und während der Reinigung der Schüssel.
- Das Gerät enthält keine Teile, die dem Benutzer für eine Reparatur nützlich sein könnten. Reparieren Sie das Gerät nicht selbst. Sämtliche Reparaturen müssen von unserem Kundendienst durchgeführt werden.
- Überwachen Sie das Gerät, wenn während des Betriebs Kinder in der Nähe sind. Bewahren Sie das Gerät außerhalb der Reichweite von Kindern auf.
- Dieses Gerät ist nur für den Einsatz in Räumen geeignet. Benutzen Sie es nicht im Freien.
- Vermeiden Sie, dass das Stromkabel vom Tisch oder einem Tresen herab hängt. Lassen Sie es auch nicht in der Nähe heißer Flächen.
- Benutzen Sie das Gerät auf einer ebenen, stabilen und trockenen Fläche.
- Stellen Sie das Gerät nicht auf eine heiße Fläche, in die Nähe eines Ofens oder eines Gasbrenners oder eine sonstige Wärmequelle.
- Berühren Sie die heißen Flächen des Geräts (Erhitzungskammer) nicht.
- Bewegen Sie das Gerät nicht, wenn es angeschlossen und in Betrieb ist oder heißes Wasser enthält.
- Achtung: Auf den Garbehältern oder dem Mixbecher können sich Flecken bilden, wenn Sie sehr farbintensive Lebensmittel verwenden, insbesondere orangefarbene und rote.

HINWEISE

- **HINWEIS:** Wenn das Stromkabel beschädigt ist, muss es zur Vermeidung von Gefahren vom Hersteller, dessen Kundendienst oder Personen mit ähnlicher Qualifikation ersetzt werden.
- Trennen Sie das Gerät immer von der Stromversorgung, wenn es unbeaufsichtigt ist und bevor Sie es zusammenbauen, zerlegen oder reinigen.
- Dieses Gerät kann von Kindern ab 8 Jahren und Personen mit eingeschränkter körperlicher, sensorischer oder geistiger Fähigkeiten oder mit mangelnder Erfahrung und mangelnden Kenntnissen benutzt werden, wenn sie beaufsichtigt werden oder auf sichere Weise in die Benutzung des Gerätes unterwiesen werden und die damit verbundenen Gefahren verstehen.
- Kinder dürfen nicht mit dem Gerät spielen.
- Die vom Benutzer auszuführenden Reinigungs- und Wartungsarbeiten dürfen von Kindern nicht ohne Aufsicht durchgeführt werden.
- Jegliche zweckentfremdete Verwendung des Geräts kann zu Verletzungen führen.
- Seien Sie vorsichtig, wenn heiße Flüssigkeit in die Mischmaschine gegossen wird, wie es aus dem Gerät aufgrund eines plötzlichen Dämpfens vertrieben werden kann.
- Halten Sie die Aufwärmzeiten ein und prüfen Sie, dass das Fläschchen und sein Inhalt die richtige Temperatur haben, bevor Sie Ihr Kind füttern.
- Das Gerät ist für häusliche und ähnliche Anwendungen vorgesehen, zum Beispiel:
 - Küchenecken für das Personal in Geschäften, Büros und ähnlichen beruflichen Umfeldern,
 - Bauernhöfe,
 - den Gebrauch durch Kunden von Hotels, Motels und sonstigen Beherbergungsstätten,
 - Gästezimmer und ähnliche.
- Verwenden Sie zusammen mit diesem Gerät hitzebeständige Kunststoff- oder Glasfläschchen oder andere hitzebeständige Behälter.
- Prüfen Sie alle Utensilien, bevor Sie sie zusammen mit dem Nutribaby+ / XL verwenden.
- Das Gerät darf nur mit der mitgelieferten Basisstation benutzt werden.
- Verwenden Sie kein anderes als das mitgelieferte Zubehör.
- Schalten Sie das Gerät aus und trennen Sie es vom Stromnetz, bevor Sie Zubehör wechseln oder sich Teilen nähern, die sich beim Gebrauch bewegen.
- Lassen Sie die Mixeinheit nicht länger als 30 Sekunden im Dauerbetrieb laufen. Warten Sie zwischen den einzelnen Mixvorgängen 5 Sekunden.
- Die Oberfläche des Heizelements gibt nach dem Gebrauch noch Restwärme ab.
- **Warnung!** Achten Sie darauf, dass weder Wasser noch andere Flüssigkeiten an den Gerätestecker gelangen.
- Lassen Sie das Gerät nie unbeaufsichtigt, wenn es in Betrieb ist.
- Elektro- und Elektronikausstattung werden getrennt vom häuslichen Abfall gesammelt. Entsorgen Sie keine Abfälle von Elektrogeräten und elektronischen Geräten mit dem unsortierten Hausmüll, sondern entsorgen Sie sie ordnungsgemäß.



EU-weit zeigt dieses Symbol an, dass dieses Produkt nicht in den Hausmüll gehört, sondern getrennt zu entsorgen ist.

VEILIGHEIDSADVIEZEN

VOORZORGSMAATREGELEN BIJ GEBRUIK: Lees aandachtig de hier onderstaande aanwijzingen alvorens de Nutribaby+ / XL te gebruiken.

- Reinig het apparaat na gebruik. Om het risico van elektrische schokken te voorkomen, mag u het apparaat of het stroomsnoer ervan niet onderdompelen in water of een andere vloeistof.
- Gebruik dit apparaat alléén om te koken / opwarmen/ mixen / steriliseren / ontdoeien. Gebruik het apparaat alleen waarvoor het is bedoeld. Onjuist gebruik of verkeerde bediening kan tot mogelijke verwondingen leiden.
- Wees voorzichtig met de snijbladen van de mixer, vooral als u deze uit de kom haalt, of de kom leegt, en bij het reinigen.
- Geen enkel onderdeel van het apparaat kan door de gebruiker zelf gerepareerd worden. Repareer het apparaat niet zelf. Alle reparaties moeten door de onderhoudsdienst worden uitgevoerd.
- Pas goed op wanneer u het apparaat in bijzijn van kinderen gebruikt. Het apparaat buiten bereik van kinderen bewaren.
- Dit apparaat alléén binnenshuis, et niet buitenshuis gebruiken.
- De stekker niet over de tafel of werkvlak laten hangen, of in de buurt van warme oppervlakten leggen.
- Het apparaat op een vlak, stevig en droog oppervlak gebruiken.
- Plaats het apparaat niet op een warm oppervlak; bij een oven of gasplaat, of een andere warmtebron.
- De warme onderdelen van het apparaat niet aanraken (verwarmingssysteem).
- Het apparaat niet verplaatsen als deze aanstaat en functioneert, of heet water bevat.
- Voorzichtig: er kunnen vlekken ontstaan op de mandjes of de blenderkan als u zeer gekleurd voedsel gebruikt, met name oranje en rood voedsel.

WAARSCHUWINGEN

- **WAARSCHUWING:** Wanneer het snoer beschadigd is moet deze vervangen worden door de fabrikant, zijn klantenservice of een ander bevoegd persoon om gevaarlijke situaties te voorkomen.
- Altijd de stekker van het apparaat uit het stopcontact halen als dit zonder toezicht gelaten wordt en vóór assemblage, demontage of reiniging.
- Dit apparaat mag worden gebruikt door kinderen van 8 jaar en ouder en door personen met verminderde lichamelijke, zintuiglijke of geestelijke capaciteiten of personen zonder kennis of ervaring, mits dit onder het juiste toezicht gebeurt of zij aanwijzingen hebben gekregen over het veilige gebruik van het apparaat en voor zover zij de mogelijke gevaren ervan goed begrijpen.
- Kinderen mogen niet met het apparaat spelen.
- De reiniging en het onderhoud door de gebruiker mogen niet door kinderen zonder toezicht uitgevoerd worden.
- Elke vorm van verkeerd gebruik van het apparaat kan tot mogelijke verwondingen leiden.
- Wees voorzichtig als u een warme vloeistof in de blenderkan giet, want deze kan uit het apparaat spatten als gevolg van het plotseling vrijkomen van waterdamp.
- U moet de aangegeven opwarmtijd respecteren, en de temperatuur van de zuigfles en de inhoud controleren alvorens uw kindje te voeden.
- Dit apparaat is bestemd voor gebruik thuis en dergelijke zoals:
 - keukenvoorzieningen bestemd voor het personeel in winkels, op kantoren en overige professionele omgevingen,
 - boerderijen,
- gebruik door klanten in hotels, motels en overige accommodaties van residentiële aard,
- accommodaties van het type B&B.
- Dit apparaat is alleen geschikt voor plastic of glazen zuigflessen die kunnen koken, of voor ieder ander hittebestendig recipiënt.
- Altijd uw keukengerei controleren alvorens deze met Nutribaby+ te gebruiken.
- Het apparaat mag alleen worden gebruikt met het meegeleverde voetstuk.
- Gebruik geen andere accessoires dan de accessoires die worden geleverd.
- Schakel het apparaat uit en trek de stekker uit de contactdoos, voordat u accessoires verwisselt of in de buurt komt van onderdelen die bewegen tijdens het gebruik.
- Laat de blenderunit niet langer dan 30 seconden ononderbroken werken. Wacht vijf seconden tussen elke mixcyclus.
- Het oppervlak van het verwarmingselement blijft na gebruik nog een tijdje warm.
- **Waarschuwing!** Mors niet op de connector.
- Laat het apparaat nooit onbeheerd achter terwijl het in werking is.
- Elektrische en elektronische apparaten moeten van ander afval gescheiden worden. Gooi elektrische- en elektronische apparaten niet bij het huishoudelijk afval, maar breng deze naar een verzamelpunt.



Dit symbool betekent in de Europese Gemeenschap dat een product niet bij het huishoudelijk afval mag, maar naar een verzamelpunt gebracht moet worden.

CONSIGNAS DE SEGURIDAD

PRECAUCIONES DE EMPLEO: leer atentamente todas las instrucciones adjuntas antes de utilizar el Nutribaby+ / XL.

- Limpie el aparato después de usarlo. Para evitar cualquier riesgo de descarga eléctrica, no sumerja el aparato o su cable eléctrico en agua ni en ningún otro líquido.
- No utilice el aparato para otro uso que no fuese cocer/ calentar/ batir/ esterilizar/ descongelar. Use el aparato únicamente para su fin previsto. Un uso indebido o un funcionamiento inadecuado podría provocar lesiones.
- Tenga mucho cuidado cuando manipula las cuchillas de la batidora, especialmente cuando retira las cuchillas del recipiente, cuando vacía el recipiente, y durante el lavado.
- El aparato no contiene ninguna pieza útil al usuario para una eventual reparación. No repare el aparato por su cuenta. Toda reparación debe correr a cargo del Departamento de Servicio Posventa.
- Vigile el aparato cuando lo emplea con niños a proximidad. Deje el aparato fuera del alcance de los niños.
- Este aparato se utiliza en interior, no lo utilice nunca fuera.
- Evite dejar que el cordón sobrepase de la mesa o del contador y no lo deje tampoco cerca de superficies calientes.
- Utilice el aparato sobre una superficie plana, estable y seca.
- No ponga el aparato sobre una superficie caliente o cerca de un horno o una placa de gas ni todo lo que se asemeja a una fuente de calor.
- No toque las superficies calientes del aparato (cámara de caldeo).
- No desplace el aparato cuando está en servicio, una vez conectado, o si contiene agua caliente.
- Precaución: algunas manchas pueden aparecer en las cestas o en la jarra de mezclado si usa alimentos muy coloridos, especialmente aquellos que son naranja y rojo.

ADVERTENCIAS

- **ADVERTENCIA:** si el cable de alimentación estuviese estropeado, deberá reemplazarlo el fabricante, su servicio postventa o personas de calificación similar con el fin de evitar cualquier tipo de peligro.
- Siempre desenchufar el aparato de la fuente de alimentación si se deja sin vigilancia y antes de ensamblar, desmontar o limpiar
- Este aparato puede ser utilizado por niños de 8 años en adelante y por personas cuyas capacidades físicas, sensoriales o mentales sean reducidas o cuya experiencia o conocimientos no resulten suficientes, siempre y cuando estén supervisadas o hayan recibido instrucciones relativas al uso del aparato con total seguridad y comprendan perfectamente los peligros a los que se exponen.
- Los niños no deben jugar con el aparato.
- La limpieza y el mantenimiento a cargo del usuario no deben ser realizados por niños sin supervisión.
- Cualquier uso indebido del aparato podría provocar lesiones.
- Tenga precaución de los líquidos calientes que puedan ser servidos en la jarra de trituración, puede producirse salida repentina de vapor caliente.
- Respete el tiempo de calentamiento y asegúrese de que el biberón y su contenido estén a la buena temperatura antes de dar la comida a su bebé.
- Este aparato ha sido concebido para utilizarse en aplicaciones domésticas y similares, como:
 - puntos de cocina reservados para el personal de tiendas, oficinas y demás lugares de trabajo,
 - granjas,
 - la utilización por parte de clientes de hoteles, moteles y demás lugares de carácter residencial,
- entornos de tipo casa de huéspedes.
- Utilice biberones de plástico o de vidrio que puedan hervir o todos los recipientes termorresistentes con este aparato.
- Compruebe siempre sus utensilios antes de emplearlos con el Nutribaby+ / XL.
- El aparato únicamente debe emplearse con la base suministrada.
- No utilice ningún accesorio distinto de los suministrados.
- Apague el aparato y desconéctelo de la alimentación antes de sustituir los accesorios o aproximarse a piezas móviles en uso.
- No accione la unidad batidora de manera continua durante más de 30 segundos. Espere 5 segundos entre cada ciclo de batido.
- La superficie del elemento calentador puede presentar calor residual después del uso.
- **¡Atención!** Evite derrames en el conector.
- No deje nunca el aparato desatendido mientras está en funcionamiento.
- Los equipamientos eléctricos y electrónicos son objeto de una recogida selectiva. No desechar los residuos de equipamientos eléctricos y electrónicos con los residuos municipales no clasificados, sino proceder a una recogida selectiva.



Este símbolo indica a través de la Unión Europea que este producto no debe desecharse en el cubo de basura ni mezclarse con las basuras domésticas, sino ser objeto de una recogida selectiva.

CONSEGNE DI SICUREZZA

PRECAUZIONI D'USO: leggere attentamente tutte le allegate istruzioni prima di utilizzare il Nutribaby+ / XL.

- Pulire l'apparecchio dopo l'uso. Per evitare il rischio di scossa elettrica, non immergere l'apparecchio o il suo cavo elettrico nell'acqua o in altri liquidi.
- Utilizzate l'apparecchio esclusivamente per cuocere / scaldare / frullare / sterilizzare / scongelare. Usare l'apparecchio solo per lo scopo previsto. L'uso improprio o l'errato funzionamento possono provocare potenziali lesioni.
- Prestate molta attenzione quando manipolate le lame del frullatore, particolarmente quando le rimuovete dal bicchiere, quando svuotate il bicchiere stesso e durante il lavaggio.
- L'apparecchio non contiene pezzi utili all'utente per una riparazione quindi non smontatelo. Non riparare l'apparecchio da soli. Tutte le riparazioni devono essere effettuate dal servizio di assistenza post-vendita.
- Sorvegliate l'apparecchio quando lo utilizzate in presenza di bambini. Lasciate l'apparecchio fuori della portata dei medesimi.
- L'apparecchio si utilizza all'interno, non utilizzatelo fuori casa.
- Non lasciate sporgere il cavo dal tavolo o dal contatore e non lasciatelo vicino a superfici calde.
- Utilizzate l'apparecchio su una superficie piana, stabile e asciutta.
- Non mettete l'apparecchio su una superficie calda, vicino ad un forno, una piastra a gas o qualsiasi altra potenziale fonte di calore.
- Non toccate le superfici calde dell'apparecchio (camera termica).
- Non spostate l'apparecchio in servizio, se collegato alla corrente, o se contiene acqua calda.
- Precauzione: sui cestelli o la caraffa del frullatore possono comparire delle macchie se si utilizzano alimenti molto colorati, in particolare quelli arancioni e rossi.

AVVERTENZE

- **AVVERTENZA:** se il cavo d'alimentazione è danneggiato va sostituito dal fabbricante, dal Servizio Clientela o da persone opportunamente qualificate onde evitare pericoli.
- Staccare sempre l'apparecchio dalla fonte di alimentazione se è lasciato incustodito e prima delle operazioni di assemblaggio, smontaggio o pulizia.
- Questo apparecchio può essere utilizzato da bambini di età pari o superiore a 8 anni e da persone con capacità fisiche, sensoriali o mentali ridotte o prive di esperienza o conoscenze adatte, a condizione che siano correttamente sorvegliati o abbiano ricevuto istruzioni su come utilizzare l'apparecchio in tutta sicurezza e ne abbiano compreso i rischi connessi.
- I bambini non devono giocare con l'apparecchio.
- Le operazioni di pulizia e manutenzione da parte dell'utente non devono essere effettuate da bambini senza sorveglianza.
- Qualsiasi tipo di uso scorretto dell'apparecchio può causare potenziali lesioni.
- Bisogna essere prudenti se si versa del liquido caldo nella caraffa del frullatore perché può essere espulso dall'apparecchio a causa di un'improvvisa fuoriuscita di vapore acqueo.
- Rispettate il tempo di riscaldamento e accertatevi che il biberon e relativo contenuto siano alla temperatura giusta prima di far mangiare il bebè.
- Questo apparecchio è destinato a essere utilizzato in strutture domestiche o analoghe come:
 - angoli cucina riservati al personale di negozi, uffici e altri ambienti professionali,
 - cascinali,
 - l'uso da parte di clienti di hotel, motel e altri ambienti a carattere residenziale,
 - ambienti del tipo di camere per gli ospiti.
- Utilizzate biberon di plastica o di vetro compatibili con l'ebollizione o qualsiasi altro recipiente termoresistente con questo apparecchio.
- Verificate sempre i vostri utensili prima di utilizzarli con il Nutribaby+ / XL.
- L'apparecchio deve essere usato solo con la base fornita.
- Non usare accessori diversi da quelli forniti.
- Spegnere l'apparecchio e staccarlo dall'alimentazione prima di cambiare gli accessori o di avvicinarsi alle parti che si muovono durante l'uso.
- Non azionare l'unità frullatore continuamente per più di 30 secondi. Aspettare cinque secondi tra un ciclo di funzionamento e l'altro.
- La superficie dell'elemento riscaldante è soggetta a calore residuo dopo l'uso.
- **Attenzione!** Evitare fuoriuscite sul connettore.
- Non lasciare mai l'apparecchio incustodito durante il funzionamento.
- Le apparecchiature elettriche ed elettroniche sono oggetto di una raccolta selettiva. Non eliminare i rifiuti delle apparecchiature elettriche ed elettroniche con i rifiuti municipali non smistati, ma procedere alla loro raccolta selettiva.



Nell'Unione Europea questo simbolo indica che l'apparecchio non va gettato nella pattumiera o mescolato ai rifiuti domestici perché va eliminato secondo una raccolta selettiva.

MEDIDAS DE SEGURANÇA

PRECAUÇÕES DE USO: ler atentamente todas as instruções abaixo indicadas antes de utilizar o Nutribaby+ / XL.

- Limpar o aparelho após a sua utilização. Para evitar o risco de choque eléctrico, não mergulhar o aparelho ou o seu cabo eléctrico em água ou qualquer outro líquido.
- Não utilize o aparelho senão para cozer / aquecer / misturar / esterilizar / descongelar. Utilizar o aparelho apenas para o fim a que se destina. A utilização imprópria ou o funcionamento incorreto pode resultar em potenciais lesões.
- Tenha muito cuidado ao manipular as lâminas do misturador, principalmente quando retirar as mesmas do copo, quando esvaziar o copo e durante a lavagem.
- O aparelho não tem nenhuma peça útil para o utilizador usar para uma reparação. Não reparar o aparelho por si próprio. Toda a reparação deve ser efetuada pelo departamento de serviço pós-venda.
- Vigie o aparelho quando o utilizar na proximidade de crianças. Deixe o aparelho fora do alcance das crianças.
- Este aparelho utiliza-se no interior, não o utilize no exterior.
- Evite deixar o cabo pendurado da mesa ou da bancada ou próximo de superfícies quentes.
- Utilize o aparelho sobre uma superfície lisa, estável e seca.
- Não coloque o aparelho sobre uma superfície quente ou próxima de um forno ou de uma placa de gás ou próximo de tudo o que aparente ser uma fonte de calor.
- Não toque nas superfícies quentes do aparelho (câmara de aquecimento).
- Não desloque o aparelho durante a sua utilização, uma vez ligado, ou se contém água quente.
- Atenção: podem aparecer manchas nos cestos ou na taça de mistura se usar alimentos muito coloridos, especialmente os que são cor-de-laranja e vermelhos.

AVISOS

- **AVISO:** se o cabo de alimentação estiver danificado, o mesmo deverá ser substituído pelo fabricante, pelo serviço pós-venda ou por pessoas com qualificações similares, para evitar qualquer perigo.
- Desligue sempre o aparelho antes de o limpar, antes de o encher e após cada utilização.
- Este aparelho pode ser utilizado por crianças a partir dos 8 anos de idade e por pessoas com capacidades físicas, sensoriais ou mentais reduzidas ou desprovidas de experiência ou de conhecimentos, se as mesmas forem acompanhadas corretamente ou se as instruções relativas à utilização do aparelho com a máxima segurança lhes foram entregues e se os riscos incorridos foram compreendidos.
- As crianças não devem brincar com o aparelho.
- A limpeza e a manutenção pelo utilizador não devem ser realizadas por crianças sem vigilância.
- Qualquer tipo de utilização indevida do aparelho pode resultar em potenciais lesões.
- Tenha cuidado ao verter líquido quente na taça de mistura porque pode ser expulso da unidade devido a uma súbita libertação de vapor de água.
- Respeite o tempo de aquecimento e assegure-se de que o biberão e o seu conteúdo tenham a temperatura certa antes de dar os alimentos ao seu bebé.
- Este aparelho destina-se a ser utilizado em aplicações domésticas e análogas, tais como:
 - pequenas cozinhas reservadas ao pessoal em lojas, escritórios e outros ambientes profissionais,
 - quintas,
 - clientes de hotéis, motéis e outros ambientes de carácter residencial,
 - ambientes do tipo de quartos de hóspedes.
- Utilize os biberões em plásticos ou em vidro que possam ser fervidos ou quaisquer outros recipientes termo resistentes com este aparelho.
- Verifique sempre os seus utensílios antes de utiliza-los com o Nutribaby+ / XL.
- O aparelho só deve ser utilizado com a base fornecida.
- Não utilizar quaisquer outros acessórios para além dos fornecidos.
- Desligar o aparelho e desligá-lo da corrente antes de mudar os acessórios ou de se aproximar de peças que se deslocam durante a utilização
- Não fazer funcionar o misturador continuamente durante mais de 30 segundos. Esperar cinco segundos entre cada ciclo de mistura.
- A superfície do elemento de aquecimento está sujeita a calor residual após a utilização.
- **Atenção!** Evitar qualquer derramamento sobre o conector.
- Nunca deixar o aparelho sem vigilância enquanto estiver a funcionar.
- Os equipamentos eléctricos e electrónicos são objectos de uma colecta selectiva. Não coloque os desperdícios de equipamentos eléctricos e electrónicos com os desperdícios municipais não separados, mas proceda à sua colecta selectiva.



Este símbolo indica a nível Europeu que este produto não deverá ser colocado no lixo ou com os desperdícios domésticos, mas serem objecto de uma colecta selectiva.

BEZPEČNOSTNÍ OPATŘENÍ

UPOZORNĚNÍ: před použitím přístroje Nutribaby+ / XL si pozorně přečtěte následující pokyny.

- Po použití spotřebiči očistěte. Kvůli zabránění poranění elektrickým proudem spotřebiči nebo jeho napájecí šňůru nikdy nepouňujte do vody či jiné kapaliny.
- Nepoužívejte přístroj k jiným účelům než je vaření / ohřev / mixování / sterilizace / rozmrazování. Spotřebiči používejte pouze pro účely, ke kterým je určen. Nesprávné nebo špatné použití může mít za následek poranění.
- Při manipulaci s noži mixéru si počínejte velmi opatrně a to zejména při vyprazdňování mixéru, vyjmutí noží a jejich mytí.
- Přístroj neobsahuje žádnou součástku, kterou může spotřebitel opravit. Spotřebiči sami neopravujte. Všechny opravy smí provádět pouze poprodejní servis.
- Přístroj nenechávejte v dosahu dětí. Při práci s přístrojem v blízkosti dětí dbejte na jejich bezpečnost.
- Přístroj je k určen k použití v interiéru. Nepoužívejte jej venku.
- Dbejte, aby přívodní šňůra nepřesahovala pracovní plochu, na které přístroj užíváte a aby nebyla v blízkosti tepelného zdroje.
- Přístroj používejte na rovné, stabilní a suché ploše.
- Nestavte přístroj na horké plochy nebo do blízkosti plynové trouby či hořáku nebo do blízkosti jiného zdroje tepla.
- Nedotýkejte se horkých částí přístroje (varná nádoba).
- Nepřemisťujte přístroj pokud je v chodu či zapojen do elektrické sítě a také pokud je v něm horká voda.
- Upozornění: pokud používáte výrazně zbarvené potraviny, zejména oranžové nebo červené barvy, na košících nebo na misce na mixování mohou zůstat trvale skvrny.

UPOZORNĚNÍ

- UPOZORNĚNÍ :** v případě poškození přívodní šňůry je nutno jí nechat vyměnit u výrobce nebo prostřednictvím prodejního servisu či jinou kvalifikovanou osobou. Zabráňte tím případnému nebezpečí.
- Vždy odpojte spotřebiči od elektrické sítě, je-li ponechán bez dozoru, během montáže nebo při čištění.
- Tento přístroj smí používat děti starší 8 let a osoby s omezenými tělesnými, smyslovými nebo duševními schopnostmi či bez nutných zkušeností nebo znalostí pouze za podmínky, že jsou pod řádným dohledem, nebo byly poučeny o bezpečném používání přístroje a byla při tom zohledněna všechna možná rizika.
- Děti si s tímto přístrojem nesmí hrát.
- Čištění a údržbu uživatelem nesmí provádět děti ponechané bez dozoru.
- Jakýkoli způsob nesprávného použití spotřebiče může mít za následek poranění.
- Při nalévání horké tekutiny do misky na mixování buďte opatrní, protože může dojít k jejímu vystříknutí z přístroje v důsledku náhlého uvolnění páry.
- Dodržujte čas ohřevu a než začnete kmitit dítě ověřte, zda má kojenecká láhev a její obsah správnou teplotu.
- Tento přístroj je určen pouze pro použití v domácnosti či v jiných podobných zařízeních, jako jsou například:
 - kuchyňské kouty vyhrazené pro zaměstnance prodejen, kanceláří a jiných pracovišť,
 - zemědělské usedlosti,
 - používání klienty, kteří jsou ubytovaní v hotelích, motelech a jiných ubytovacích zařízeních,
 - používání v hotelových pokojích a podobných ubytovacích prostorách.
- Používejte pouze umělohmotné nebo skleněné láhve a jiné tepelně odolné nádoby, které mohou projít varem.
- Zkontrolujte všechny pomůcky než je použijete s přístrojem Nutribaby+ / XL.
- Spotřebiči se smí používat pouze s dodaným podstavcem.
- Používejte výlučně dodávané doplňky.
- Před výměnou doplňků nebo před přiblížením k pohyblivým součástem spotřebiči vždy vypněte a odpojte od zdroje napájení.
- Míchací jednotku nepoužívejte jednorázově déle než 30 vteřin. Mezi každými cykly míchání vyčkejte alespoň pět vteřin.
- Plocha ohřívací jednotky může po použití zůstat horká.
- Upozornění!** Zabraňte výspíchnutí na konektor.
- Nenechávejte nikdy spotřebiči v chodu bez dohledu.
- Elektrická a elektronická zařízení musí být odstraněna do tříděného odpadu. Nevyhazujte elektrická a elektronická zařízení do komunálního netříděného odpadu.



Tento symbol užíváný v Evropském společenství uvádí, že výrobek nesmí být vyhozen do domácího netříděného odpadu, ale pouze do tříděného sběrného odpadu.

BIZTONSÁGI UTASÍTÁSOK

HASZNÁLATI ÓVINTÉZKEDÉSEK : olvassa el figyelmesen az itt található összes utasítást mielőtt használatba venné a Nutribaby+ / XL-t.

- Használat után tisztítsa meg a készüléket. Az áramütés kockázatának elkerülése érdekében ne merítse a készüléket vagy annak elektromos kábelét vízbe vagy egyéb folyadékba.
- Ne használja a készüléket más rendeltetésre, mint a főzés / melegítés / mixerelés / sterilizálás / kiolvasztás. Kizárólag a rendeltetési céljára használja a készüléket. A helytelen használat vagy a nem megfelelő működtetés potenciális sérüléshez vezethet.
- Nagyon ügyeljen, amikor a mixer késeivel bánik, különösen, amikor veszi ki őket a keverőtáblából, üríti ki a tálat vagy mossa el azt.
- A készülék nem tartalmaz egyetlen olyan alkatrészt sem, ami javításhoz használható lehetne. Ne kísérelje meg a készülék készüléket saját kezűleg megjavítani. Az összes javítási műveletet az értékesítés utáni karbantartási részlegnek kell elvégeznie.
- Ügyelje fel a készüléket, amikor gyermekek közelében használja. Tartsa távol gyermekek elérhetőségétől.
- Ez a készülék benti használatra szánt, ne használja kint.
- Ne hagyja, hogy a zsinór leljön az asztalról vagy a munkapultról. Ne hagyja meleg felületek közelében.
- Használja a készüléket sima, stabil és száraz felületen.
- Ne helyezze a készüléket meleg felületre, vagy tűzhely, gázkészülék vagy hőforrás közelébe.
- Ne érintse meg a készülék meleg felületeit (melegítő tartály).
- Ne mozgassa a készüléket működés közben, vagy amint áramra van kapcsolva, vagy ha már melegvizet tartalmaz.
- Figyelem: nagyon színes, különösen narancssárga vagy piros élelmiszerek használata esetén a kosáron vagy turmixkelyhen foltok jelenhetnek meg.

FIGYELMEZTETÉSEK

- **FIGYELMEZTETÉS** : ha a tápzsínór megsérült, a gyártó által kell kicseréltetni, vagy a gyártó vevőszolgálatánál vagy hasonló kompetenciájú személyek által, hogy bármilyen veszélyt elkerülhessen.
- Mindig húzza ki a készüléket az áramforrásból, ha felügyelet nélkül hagyja, összeszerelés, szétszerelés vagy tisztítás előtt.
- Ezt a készüléket csak 8 évnél idősebb gyermekek, valamint csökkent fizikai, érzékszervi vagy mentális képességgel rendelkező, illetve megfelelő tapasztalatok vagy ismeretek híján lévő személyek csak megfelelő felügyelet mellett, illetve a készülék biztonságos használatára vonatkozó megfelelő tájékoztatás, valamint a felmerülő kockázatok megértése esetén használhatják.
- A gyermekeknek nem szabad játszaniuk a készülékkel.
- A gyermekek felügyelet nélkül nem végezhetik el a készülék tisztítását és felhasználó által elvégezhető karbantartását.
- A készülék bármilyen nemű rendellenes használata potenciális sérüléshez vezethet.
- Vigyázzon, ha forró folyadékot önt a turmixkehelybe, mivel az a vízgőz hirtelen felszabadulása miatt kicsapódhat a készülékből.
- Tartsa be a melegítési időt és bizonyosodjon meg arról, hogy a cumisüveg és annak tartalma megfelelő hőmérsékletű, mielőtt kisbabájának adja.
- Ez a készülék házi használatra alkalmazható, és hasonlóan még :
 - konyhasarokban egy bolt, iroda vagy más szakmai környezetű személyzet számára ;
 - farmokon ;
 - szálloda, motel vagy más lakhatást biztosító környezetben ;
- szállóvendég-fogadó típusú környezetben.
- Használjon hóálló műanyag vagy üveg cumisüvegeket vagy más hóálló edényeket ezzel a készülékkel.
- Mindig ellenőrizze a használathoz szükséges eszközöket, amikor a Nutribaby+ / XL használja.
- A készülék kizárólag a biztosított alappal együtt használható.
- Ne használjon a mellékeltektől eltérő tartozékokat.
- A tartozékok cseréje, illetve az üzemelés alatt mozgó alkatrészek megközelítése előtt kapcsolja ki a készüléket és válassza le a tápellátásról.
- Ne működtesse folyamatosan a keverőegységet több mint 30 másodpercnél. Minden keverési ciklus között várjon 5 másodpercig.
- A melegítőelem felülete használat után maradékhőnek van kitéve.
- **Figyelem!** Ne hagyja, hogy a csatlakozóra folyadék ömöljön.
- Üzemelés közben soha ne hagyja a készüléket felügyelet nélkül.
- Az elektromos és elektronikus készülékek szelektív hulladékgyűjtés tárgyát képezik. Ne dobja ezeket a készülékeket háztartási kollektív szeméttárolókba, hanem csak a kijelölt szelektív gyűjtőhelyekre.



Ez a szimbólum azt mutatja, hogy az Európai Unióban ezt a terméket nem szabad a kukába vagy háztartási hulladékok közé dobni, hanem csak szelektív hulladékgyűjtő helyre.

SFATURI DE SIGURANTA

PRECAUTII DE FOLOSIRE : a se citi cu atentie urmatoarele instructiuni inainte de a utiliza aparatul Nutribaby+ / XL.

- Curățați dispozitivul după utilizare. Pentru a preveni riscul de electrocutare, nu scufundați dispozitivul sau cablul electric al acestuia în apă sau în orice alt lichid.
- Nu folosiți aparatul pentru o alta funcțiune decât pentru a gati/încalzi/mixa/steriliza/decongela. Utilizați dispozitivul doar în scopul prevăzut. Utilizarea neadecvată sau operarea incorectă poate duce la potențiale răni.
- Fiti foarte atenți când manipulați lamele mixerului, în mod special când retrageți lamele din bol, când goliti bolul și în timpul spalării.
- Aparatul nu contine nici o piesa utila utilizatorului pentru o reparatie. Nu reparați dvs. dispozitivul. Toate reparațiile trebuie efectuate de departamentul de servicii post-vânzare.
- Supravegheați aparatul când îl folosiți și sunt copii în apropiere. Lasati aparatul într-un loc care sa nu se afle în apropierea copiilor.
- Acest aparat se foloseste în interior, nu îl folosiți în exterior.
- Evitati sa lasati cordonul sa atârne peste marginea mesei sau a altor locuri rezervate sau sa îl lasati în apropierea suprafețelor calde.
- Utilizați aparatul pe o suprafata plana, stabila si uscata.
- Nu asezati aparatul pe o suprafata calda sau alături de un cuptor sau de o placa de gatit cu gaz sau de orice tip de sursa de caldura.
- Nu atingeti suprafețele calde ale aparatului (camera de încălzire).
- Nu deplasati aparatul în funcțiune, dupa ce a fost bransat, sau daca contine apa calda.
- Atenție: pot apărea pete pe coșuri sau bolul de mixat dacă utilizați alimente foarte colorate, mai ales în cazul celor de culoare portocalie sau roșie.

AVERTIZARI

- **AVERTIZARE :** în cazul în care cablul de alimentare este deteriorat, acesta trebuie înlocuit de către fabricant, de serviciul sau de mentenanța sau de către persoane cu o calificare similară, pentru a evita orice pericol.
- Deconectați întotdeauna produsul de la sursa de energie înainte de a-l lăsa nesupravegheat și înainte de a-l asambla / dezambla / curata.
- Acest aparat poate fi utilizat de către copii cu vârsta de cel puțin 8 ani și de către persoane care au capacități fizice, senzoriale sau mintale reduse sau sunt lipsite de experiență sau cunoștințe, dacă aceștia (acestea) sunt supravegheați (supravegheate) corect sau dacă au primit instrucțiuni privind utilizarea aparatului în deplină siguranță și dacă riscurile implicate au fost înțelese.
- Copiii nu trebuie să se joace cu aparatul.
- Curățarea și întreținerea realizabilă de utilizator nu trebuie să fie efectuate de către copii fără supraveghere.
- Orice fel de utilizare incorectă a dispozitivului poate duce la potențiale răni.
- Aveți grijă dacă turnați lichide calde în bolul de mixat, deoarece acestea pot fi proiectate din aparat din cauza unei degajări bruște de vapor de apă.
- Respectați timpul de încălzire și asigurați-va că biberonul și conținutul sau sunt la temperatura bună înainte de a va hrani bebelusul.
- Acest aparat este destinat să fie folosit pentru necesități familiale sau similare precum:
 - în spații de bucătărie rezervate personalului în magazine, birouri sau în alte medii profesionale,
 - în ferme,
 - utilizarea de către clienții hotelurilor, ai motelurilor și ai altor structuri cu caracter rezidențial,
- în structuri de tipul camerelor de vacanță la particulari.
- Cu acest aparat, folosiți biberone de plastic sau de sticlă care se pot fierbe sau orice alte recipiente termorezistente.
- Verificați întotdeauna ustensilele dumneavoastră înainte de a le folosi cu aparatul Nutribaby+ / XL.
- Dispozitivul trebuie utilizat doar cu baza furnizată.
- Nu utilizați alte accesorii decât cele furnizate.
- Opriti dispozitivul și deconectați-l de la sursa de alimentare înainte de a înlocui accesoriile sau de a vă apropia de componentele care se mișcă în timpul utilizării.
- Nu utilizați unitatea de amestecare încontinuu timp de peste 30 de secunde. Așteptați cinci secunde între fiecare ciclu de amestecare.
- Suprafața elementului de încălzire este supusă căldurii reziduale după utilizare.
- **Avertisment!** Evitați vărsarea pe conector.
- Nu lăsați dispozitivul niciodată nesupravegheat în timpul funcționării.
- Echipamentele electrice și electronice sunt colectate ca deseuri în mod separat. Nu aruncați deseurile de echipamente electrice și electronice cu deseurile municipale comune, realizați o triere pentru a le arunca în locurile special destinate.



Acest simbol indica pe tot cuprinsul Uniunii Europene ca acest produs nu trebuie aruncat la gunoi sau împreună cu gunoarele menajere, dar ca trebuie strâns în locuri special destinate.

ZALECENIA BEZPIECZEŃSTWA

ŚRODKI OSTROŻNOŚCI: przed rozpoczęciem użytkowania Nutribaby+ / XL zapoznać się ze wszystkimi załączonymi instrukcjami.

- Po użyciu urządzenie należy wyczyścić. Aby zapobiec ryzyku porażenia prądem, nie należy zanurzać urządzenia ani jego kabla zasilającego w wodzie lub innych płynach.
- Nie używać urządzenia w innym celu niż gotowanie / podgrzewanie / miksowanie / sterylizowanie / rozmrażanie. Urządzenia należy używać wyłącznie zgodnie z przeznaczeniem. Niewłaściwe użytkowanie lub błędna obsługa mogą prowadzić do potencjalnych urazów.
- Zachować szczególną ostrożność w trakcie operowania ostrzami miksera, dotyczy to w szczególności wyciągania ostrzy z pojemnika, podczas opróżniania pojemnika i w trakcie mycia.
- Urządzenie nie zawiera żadnych elementów do ponownego wykorzystania. Nie należy samodzielnie naprawiać urządzenia. Wszystkie naprawy muszą być wykonywane przez dział obsługi posprzedażowej.
- Nadzorować urządzenie, kiedy jest używane w obecności dzieci. Urządzenie przechowywać poza zasięgiem dzieci.
- Urządzenie jest przeznaczone do użytkowania wewnątrz budynku, nie należy korzystać z niego na zewnątrz.
- Dopilnować, aby przewody nie wystawały poza blaty, nie pozostawiać urządzenia w pobliżu gorących powierzchni.
- Urządzenie stawiać na płaskiej, stabilnej i suchej powierzchni.
- Nie stawiać urządzenia na gorącej powierzchni, w pobliżu gorącego piekarnika lub płytki gazowej, bądź innych źródeł ciepła.
- Nie dotykać gorących powierzchni urządzenia.
- Nie przemieszczać pracującego urządzenia podłączonego do zasilania lub zawierającego gorącą wodę wewnątrz.
- Środki ostrożności: na koszykach lub misce do miksowania mogą pojawić się plamy, jeśli używa się kolorowych produktów spożywczych, zwłaszcza pomarańczowych i czerwonych.

OSTRZEŻENIE

- **OSTRZEŻENIE:** jeśli przewód zasilający jest uszkodzony, powinien zostać wymieniony przez producenta, serwis posprzedażny lub osoby posiadające odpowiednie kwalifikacje tak, aby uniknąć zagrożenia.
- Zawsze należy odłączyć urządzenie przed czyszczeniem lub napełnieniem oraz po każdym użyciu.
- Urządzenie to może być użytkowane przez dzieci powyżej 8. roku życia oraz przez osoby o ograniczonych zdolnościach fizycznych, sensorycznych lub psychicznych, bądź o niewystarczającym doświadczeniu lub wiedzy, o ile są pod odpowiednim nadzorem lub jeśli otrzymały instrukcje dotyczące bezpiecznego korzystania z urządzenia i mają świadomość występującego ryzyka.
- Dzieci nie powinny bawić się urządzeniem.
- Czyszczenie i konserwacja urządzenia przez użytkownika nie mogą być wykonywane przez dzieci bez nadzoru.
- Każdy rodzaj niewłaściwego użycia urządzenia może potencjalnie doprowadzić do urazów.
- Należy zachować ostrożność jeśli ciepły płyn jest wlewany do miski do miksowania, ponieważ może wydostać się z urządzenia z powodu nagłego uwolnienia pary.
- Przestrzegać czasu podgrzewania, przed podaniem pokarmu dziecku sprawdzać, czy butelki i ich zawartość osiągnęły prawidłową temperaturę.
- Urządzenie jest przeznaczone do użytku w warunkach domowych i podobnych, takich jak:
 - kącki kuchenne zarezerwowane dla personelu w sklepach, biurach i innych miejscach pracy
 - gospodarstwa rolne
 - do wykorzystania przez klientów hoteli, moteli i innych miejscach o charakterze mieszkaniowym,
 - w pokojach gościnnych.
- Korzystać z butelek plastikowych lub szklanych, które wytrzymują wysokie temperatury (wrzenia) lub pojemniki odporne na działanie wysokich temperatur.
- Przed rozpoczęciem użytkowania Nutribaby+ / XL sprawdzić, czy pojemniki i butelki nadają się do użytkowania z tym urządzeniem.
- Urządzenia należy używać wyłącznie razem z dostarczoną z nim podstawką.
- Nie należy używać akcesoriów innych niż te, które dostarczono w zestawie.
- Przed wymianą akcesoriów lub zbliżeniem ręki do części poruszających się w czasie użytkowania, urządzenie należy wyłączyć i odłączyć od zasilania.
- Urządzenia miksującego nie należy używać dłużej niż przez 30 sekund bez przerwy. Między każdymi dwoma cyklami miksowania należy odczekać pięć sekund.
- Po użyciu powierzchnia elementu grzewczego pozostaje przez pewien czas gorąca.
- **Ostrzeżenie!** Należy unikać rozlewania na łączówkę jakichkolwiek płynów.
- Pracującego urządzenia nie należy nigdy zostawiać bez nadzoru.
- Elementy elektryczne i elektroniczne podlegają segregacji. Nie wyrzucać odpadów elektrycznych i elektronicznych razem z niesegregowanymi odpadami komunalnymi, należy je segregować.



W Unii Europejskiej ten symbol oznacza, że produkt należy oddać do specjalnego punktu zbiórki. Tak oznaczonych produktów nie wolno wyrzucać do domowego kosza na śmieci, lecz trzeba je oddawać do punktów zbiórki selektywnej.

SIKKERHEDSREGLER

FORHOLDSREGLER VED BRUG: læs omhyggeligt samtlige vedlagte instrukser før du tager Nutribaby+ / XL i brug.

- Rengør apparatet efter brug. For at undgå risiko for elektrisk stød må apparatet eller dets ledning aldrig dypes i vand eller nogen anden væske.
- Brug ikke apparatet til noget andet end / opvarmning / blending/ sterilisering / optøning. Apparatet skal anvendes til dets tilsigtede formål. Forkert anvendelse eller betjening kan medføre personskade.
- Vær meget forsigtig når du håndterer blenderens klinger, navnlig når du tager klingene ud af skålen og ved vask.
- Apparatet indeholder ingen komponenter der kan benyttes af brugeren til reparation. Lad være med at forsøge selv at reparere apparatet. Alle reparationer skal udføres af vores serviceafdeling.
- Hold øje med apparatet når det bruges i børns nærhed. Sørg for at apparatet er uden for børns rækkevidde.
- Dette apparat er til brug inden døre, brug det ikke uden døre.
- Sørg for at ledningen ikke hænger ud over bordet eller køkkenskeden og sørg for at den ikke er i nærheden af varme overflader.
- Brug apparatet på en plan, stabil og tør overflade.
- Stil ikke apparatet på en varm overflade eller i nærheden af en ovn eller et gasbord eller enhver anden form for varmekilde.
- Rør ikke apparatets varme overflader (varmeelementet).
- Flyt ikke apparatet mens det er i brug, tilsluttet el, eller hvis det indeholder varmt vand.
- Pas på: Hvis du bruger kraftigt farvede madvarer, især røde eller orange madvarer, kan der komme pletter på kurvene eller blenderkanden.

ADVARSLER

- **ADVARSEL** : hvis ledningen er beskadiget skal den udskiftes af fabrikanten, dennes eftersalgsservice eller personer med lignende kvalifikationer, for at undgå enhver form for risiko.
- Træk altid stikket ud, hvis apparatet efterlades uden overvågning, samt før det samles, adskilles eller rengøres.
- Dette apparat kan anvendes af børn over 8 år samt af personer med reducerede fysiske, sensoriske eller mentale evner eller manglende erfaring eller viden, såfremt de overvåges korrekt eller er blevet instrueret i sikker brug af apparatet, og såfremt de involverede risici er blevet bedømt.
- Børn må ikke lege med apparatet.
- Rengøring og brugervedligeholdelse må ikke udføres af børn uden overvågning.
- Enhver type forkert brug af apparatet kan medføre personskade.
- Vær forsigtig, hvis der hældes varm væske i blenderkanden, for en dampboble kan få væsken til pludselig at sprøjte ud af apparatet.
- Overhold den angivne varmetid og pas på at flasken og dens indhold har den rette temperatur før du giver din baby mad.
- Dette apparat er beregnet til almindeligt husholdningsbrug eller lignende som for eksempel:
 - kogeniche eller tekøkken forbeholdt personalet i butikker, kontorer og andre erhvervs-mæssige miljøer,
 - bondegårde,
 - brug af kunder på hoteller, moteller motels og andre typer bolig,
 - udlejede gæsteværelser.
- Brug sutteflasker af plastik eller glas der kan koge eller enhver anden form for varmeresistente beholdere med dette apparat.
- Kontrollér at dit køkkengrej er i orden før du bruger det med Nutribaby+ / XL.
- Apparatet må kun anvendes sammen med den medfølgende base.
- Brug ikke andet tilbehør end det medfølgende.
- Sluk for apparatet, og træk stikket ud, inden du skifter tilbehør eller kommer i nærheden af dele, der er i bevægelse, når apparatet er i brug.
- Blenderenheden må ikke køre i mere end 30 sekunder ad gangen. Vent fem sekunder mellem hver blendercyklus.
- Varmeelementernes overflade kan blive ved med at være varme i et stykke tid efter brugen.
- **Advarsel!** Pas på ikke at spilde på stikket.
- Apparatet skal være under konstant opsyn, når det er i drift.
- Elektrisk og elektronisk udstyr indsamles for sig. Elektriske og elektroniske apparater må ikke smides væk sammen med usorteret husholdningsaffald, men skal indsamles eller afleveres for sig.



Dette symbol gælder i hele den Europæiske Union og angiver, at det pågældende produkt ikke må smides i den almindelige skraldebøtte eller blandes med køkken- eller husholdningsaffald, men skal indsamles eller afleveres for sig.

ІНСТРУКЦІЇ ПО ТЕХНІЦІ БЕЗПЕКИ

ІНСТРУКЦІЇ ПО ТЕХНІЦІ БЕЗПЕКИ: Уважно прочитайте всі наведені нижче інструкції перед використанням Nutribaby+ / XL.

- Очищуйте пристрій після використання. Щоб запобігти небезпеці ураження електричним струмом, не занурюйте пристрій або його електричний шнур у воду чи будь-яку іншу рідину.
- Використовуйте пристрій тільки для приготування/нагрівання / змішування /стерилізації або розморожування. Використовуйте пристрій лише за призначенням. Неналежне використання чи поводження з пристроєм може призвести до потенційної травми.
- Будьте обережні при роботі з лезами блендера, особливо при видаленні лез з чаші, а також при очищенні самої чаші.
- Пристрій не містить частин, які можуть використовуватись окремо. Не ремонтуйте пристрій власноруч. Усі види ремонту повинен виконувати відділ післяпродажного обслуговування.
- Не залишайте пристрій без нагляду у присутності дітей під час його роботи. Зберігайте прилад в недоступному для дітей місці.
- Цей пристрій призначений тільки для використання всередині приміщень. Не використовуйте на відкритому повітрі.
- Не допускайте звисання електричного шнура з краю стола або іншої робочої поверхні. Не розміщуйте поблизу гарячих поверхонь.
- Використовуйте пристрій на рівній, стійкій та сухій поверхні.
- Не розміщуйте пристрій на гарячій поверхні або поблизу духовки або будь-якого іншого джерела тепла.
- Не торкайтеся гарячих поверхонь апарату (нагрівачого елемента).
- Не переміщуйте пристрій під час його роботи, після підключення або при наявності в ньому гарячої води.
- Попередження: на кошиках пароварки та чаші блендера можуть з'являтися плями, якщо ви застосовуєте яскраво забарвлені продукти, зокрема ті, які є помаранчевими та червоними.

ПОПЕРЕДЖЕННЯ

- **ПОПЕРЕДЖЕННЯ:** Щоб уникнути небезпеки, не використовуйте електричний кабель, якщо він пошкоджений, його слід замінити у виробника або у відділі післяпродажного обслуговування.
- Завжди відключайте прилад від електромережі, якщо він залишається без нагляду та перед монтажем, розбиранням або чищенням.
- Цей прилад можуть використовувати діти віком від 8 років та особи з обмеженими фізичними, сенсорними або розумовими здібностями, а також особи, яким бракує досвіду або знань, якщо вони перебувають під належним наглядом або якщо вони отримали інструкції щодо безпечного використання приладу та зрозуміли ризики, пов'язані з його експлуатацією.
- Діти не повинні грати з пристроєм.
- Очищення та технічне обслуговування користувачем не повинно виконуватися дітьми без нагляду.
- Будь-яке неправильне використання пристрою може призвести до потенційної травми.
- Будьте обережні, якщо в блендер наливають гарячу рідину, оскільки є ризик опарування паром.
- Притримуйте час нагрівання та переконайтеся, що дитяча пляшка та її вміст відповідають безпечній температурі, перш ніж годувати дитину.
- Цей пристрій призначений для використання в домашніх умовах, а також інших подібних цілях, таких як:
 - кухонні зони, призначені для персоналу в магазинах, офісах та інших професійних приміщеннях,
 - фермерські господарства,
 - використання готелями, клієнтами мотелів та інших житлових приміщень.
- заклади типу "ліжко і сніданок.
- Використовуйте пластикові або скляні дитячі пляшечки придатні для кип'ятіння або інший термостійкий посуд.
- Завжди перевіряйте посуд, перш ніж використовувати його з Nutribaby + / XL.
- Пристрій можна використовувати лише з основою, що входить до комплекту постачання.
- Не використовуйте інше приладдя, ніж те, що входить до комплекту постачання.
- Вимкніть пристрій і витягніть шнур із розетки, перш ніж замінювати приладдя чи наближатися до деталей, що рухаються під час використання.
- Не вмикайте змішувальний блок більш ніж на 30 секунд без перерви. Зачекайте п'ять секунд між циклами змішування.
- Поверхня нагрівального елемента після використання залишається гарячою.
- **Обережно!** Не проливайте рідину на роз'єм.
- Ніколи не залишайте працюючий пристрій без нагляду.
- Електричне та електронне обладнання можна переробляти. Не викидайте електричні або електронні пристрої разом з побутовими відходами. Переконайтеся, що вони перероблені.



На території Європейського Союзу цей символ означає, що товар не слід викидати разом з побутовими відходами, а потрібно переробляти.

تعليمات السلامة

يجب قراءة جميع التعليمات التالية بعناية قبل استخدام نوتري بيبي بلس.

- نظف الجهاز بعد استخدامه، لتفادي مخاطر الصعق الكهربائي، لا تغمر الجهاز أو السلك الكهربائي في الماء أو أي سائل آخر.
- يقتصر استخدام الجهاز على أغراض الطهي أو التسخين أو الخلط أو التقطير أو الذوبان. استخدم الجهاز للفرز المصمم له لا غير، قد يتسبب الاستعمال السيء أو التشغيل الخاطئ للجهاز في الإصابة بجروح.
- اتخاذ الحيطة والحذر عند التعامل مع شفرات الخلاط وخاصةً عند إزالة الشفرات من الوعاء وعند إفراغ الوعاء أو غسله.
- يرجى عدم تفكيك الجهاز، إذ لا يحتوي الجهاز على أجزاء مفيدة للمستخدم لإصلاحها. لا تصلح الجهاز بنفسك، يجب أن ينفذ أي تصليح لدى مصلحة ما بعد البيع.
- يرجى اتخاذ الحيطة عند استخدام الجهاز بالقرب من الأطفال. إذ يجب أن يحفظ الجهاز بعيدًا عن متناول الأطفال.
- يخصص هذا الجهاز للاستخدام الداخلي فقط. فلا يستخدم في الأماكن المفتوحة.
- لا تجعل السلك الكهربائي يتدلى من على حافة الطاولة أو المنضدة. وتجنب وضعه بالقرب من الأسطح الساخنة.
- استخدم الجهاز على سطح مستوي ومستقر وجاف.
- تجنب لمس الأسطح الساخنة أثناء الاستخدام عند توصيله بالتيار الكهربائي أو إذا كان يحتوي على الماء الساخن.
- تجنب تحريك الجهاز أثناء الاستخدام عند توصيله بالتيار الكهربائي أو إذا كان يحتوي على الماء الساخن.
- تجنب وضع الجهاز على سطح ساخن أو بالقرب من الفرن أو الموقد الغازي أو أي مصدر حراري آخر.
- تجنب لمس الأسطح الساخنة للجهاز (غرفة التدفئة).
- تجنب تحريك الجهاز أثناء الاستخدام عند توصيله بالتيار الكهربائي أو إذا كان يحتوي على الماء الساخن.
- انتبه: يمكن أن تظهر بقع على السلال أو وعاء المزج عندما تضع فيها مواد غذائية ملونة، وخاصة تلك البرتقالية والحمرات.

التحذيرات

- **تحذير:** لتجنب الخطر، يجب استبدال الكابلات الكهربائية حال تلفها، من قبل الشركة المصنعة، قسم خدمة ما بعد البيع، أو كهربائي متخصص.
- فصل الجهاز دائمًا من التيار الكهربائي وذلك إذا ما تركت من دون مراقبة وقبل تجميعه أو تفكيكه أو تنظيفه.
- يمكن أن يستخدم هذا الجهاز الأطفال الذين تبلغ أعمارهم 8 سنوات على الأقل، والأشخاص من ذوي القدرات البدنية أو الحسية أو العقلية المتدنية، والأشخاص الذين ليست لديهم الخبرة أو المعرفة الكافية، ولكن شريطة الإشراف عليهم ومراقبتهم على نحو ملائم أو تزويدهم بالتعليمات المتعلقة بالاستخدام الآمن للجهاز. كما يجب أن يدرك هؤلاء جيدًا المخاطر التي قد تنجر عن استخدام هذا الجهاز.
- هذا الجهاز ليس لعبة للأطفال.
- لا تترك الأطفال دون مراقبة عندما يقومون بأعمال التنظيف والصيانة الاعتيادية للمنتج.
- قد يتسبب أي استخدام سيء للجهاز في الإصابة بجروح.
- كن حذرًا في حالة صب السائل الساخن في الخلاط فقد يخرج منه بسبب التبخير المفاجئ.
- بخصوص أوقات التسخين، ينبغي التأكد من أن زجاجة الطفل ومحتوياتها في درجة حرارة مناسبة قبل إرضاع طفلك.
- صُمم هذا الجهاز لاستخدامه لأغراض المنزلية وما شابهها مثل:
 - مناطق المطبخ المخصصة للأفراد في المتاجر والمكاتب وغيرها من الأماكن المهنية؛
 - المزارع؛
- يُستخدم في الفنادق ويستخدمه نزلاء الفندق وفي غيرها من أماكن الإقامة؛
- أماكن الإفطار والسرائر.
- استخدام زجاجات الطفل البلاستيكية أو الزجاجية المناسبة للغليان أو غيرها من المكونات المقاومة للحرارة مع هذا الجهاز.
- تحقق دائمًا من الأواني الخاصة بك قبل استخدامها مع نوتري بيبي بلس.
- لا يُستخدم الجهاز إلا مع القاعدة المرفقة به.
- لا تستخدم أي ملحقات أخرى غير تلك المرفقة بالمنتج.
- أطفئ الجهاز وافصله عن التيار الكهربائي قبل تغيير الملحقات أو الاقتراب من الأجزاء التي تتحرك أثناء الاستعمال.
- لا تشغل وحدة المزج بشكل مستمر لمدة تتجاوز 30 ثانية. انتظر لمدة 5 ثوانٍ بين دورة مزج وأخرى.
- يظل سطح الجزء المسخن ساخنًا بعد الاستعمال.
- **تحذير!** تفادي انسكاب السوائل على المُوصل.
- لا تترك الجهاز أبدًا دون مراقبة عندما يكون مشغلاً.
- يمكن إعادة تدوير المعدات الكهربائية والإلكترونية. لذا لا تلقي الأجهزة الكهربائية أو الإلكترونية مع النفايات المنزلية الخاصة بك. وينبغي التأكد من إعادة تدويرها.



يشير هذا الرمز في جميع أنحاء الاتحاد الأوروبي، إلى أنه يجب عدم التخلص من المنتج مع النفايات المنزلية، ولكن يجب إعادة تدويره.

1.

CUISON VAPEUR · STEAMING · DAMPFAREN · STOOMKOKEN · COCCIÓN AL VAPOR · COTTURA VAPORE
 COZEDURA A VAPOR · VAŘENÍ V PÁŘE · PÁROLÁS · GATIRE CU ABURI · GOTOWANIE PARZE
 DAMPBEHANDLING · ПРИГОТУВАННЯ НА ПАРУ · الطهي بالتبخير

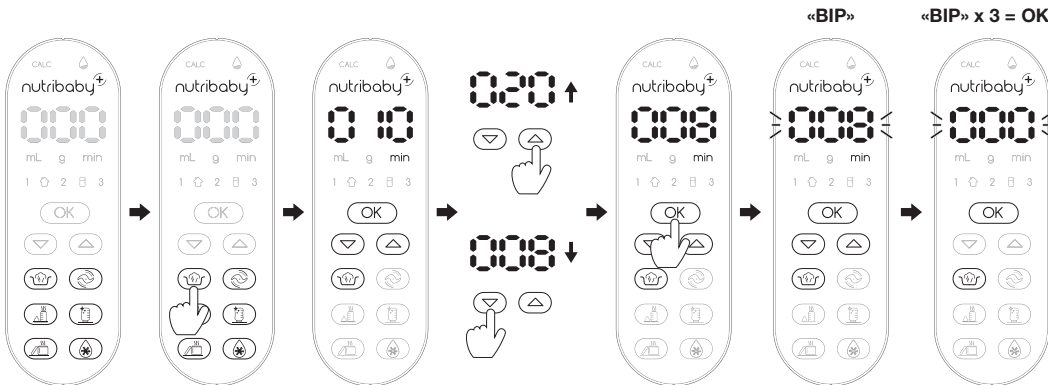
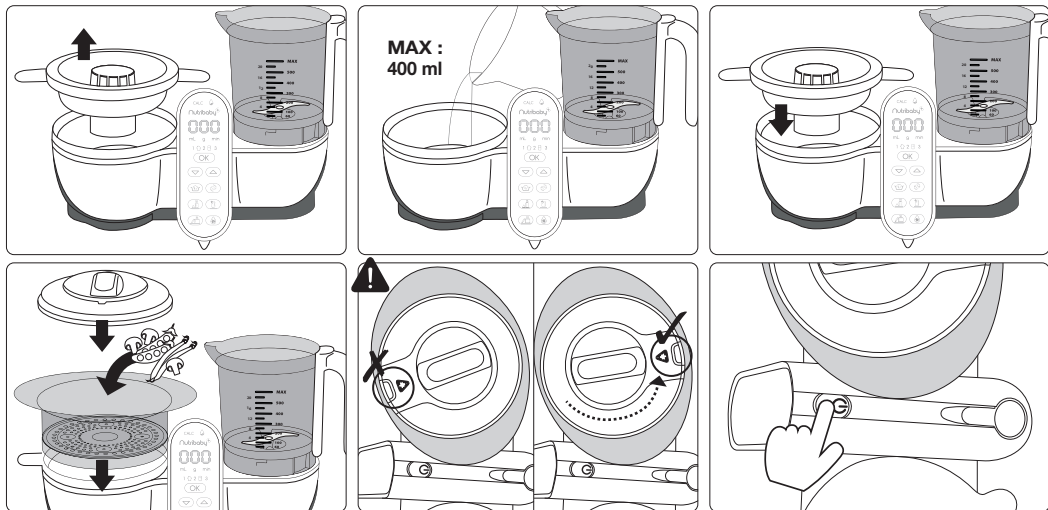

«BIP»

«BIP» x 3 = OK

0-10 min	10-17 min	18-25 min

5 min

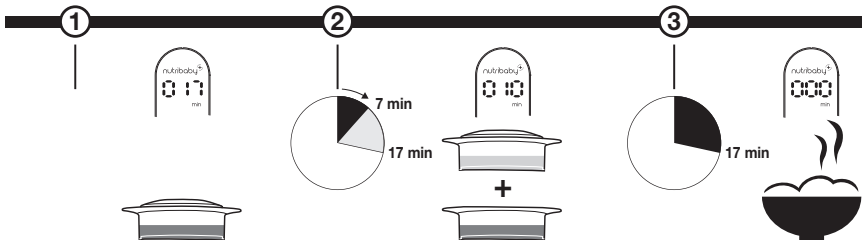
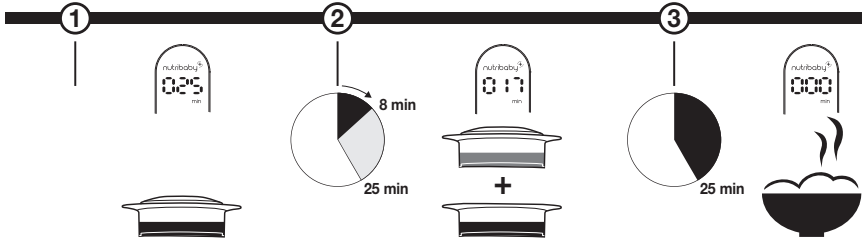
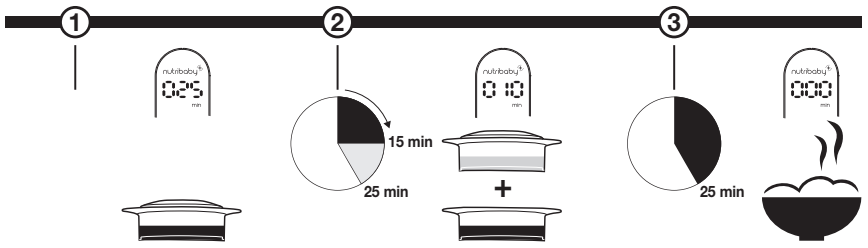
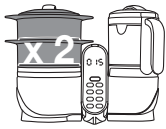

FR. Conseils et astuces

Nutribaby+ XL. Usage avec 3 paniers.

- Lors de l'utilisation des 3 paniers, il est conseillé d'ajouter les 3 paniers au même moment, en suivant l'ordre des codes couleurs (voir GUIDE DE DÉMARRAGE POUR LA CUISSON). Il est important de suivre l'ordre des codes couleurs. Cela garantit une meilleure cuisson de vos aliments.
- Le temps de cuisson pour les 3 paniers est celui du temps de cuisson le plus long, c'est-à-dire le temps de cuisson du panier du bas (voir GUIDE DE DÉMARRAGE POUR LA CUISSON).

EN. Hints & tips

Nutribaby+ XL. Using 3 baskets

- When using 3 baskets, we recommend adding all 3 baskets at the same time, following the colour coding (see STEAM COOKING GUIDE). It is important to follow the colour-coded order. This guarantees your food is cooked in the best way.
- The cooking time for all 3 baskets is the longest cooking time, i.e. the cooking time for the bottom basket (see STEAM COOKING GUIDE).

DE. Hinweise & tips

Nutribaby+ XL. Verwendung mit 3 Garbehältern.

- Bei Verwendung mit den 3 Garbehältern wird empfohlen, die 3 Garbehälter gleichzeitig aufzusetzen und dabei die Reihenfolge der Farbcodes einzuhalten (siehe SCHNELLSTARTANLEITUNG VOR DEM KOCHEN). Es ist wichtig, dass Sie die Reihenfolge der Farbcodes einhalten. Dadurch wird ein besseres Garen Ihrer Lebensmittel gewährleistet.
- Die Garzeit für die 3 Garbehälter entspricht der längsten Garzeit, das heißt der Garzeit des unteren Garbehälters (siehe SCHNELLSTARTANLEITUNG VOR DEM KOCHEN).

NL. Aanwijzingen en tips

Nutribaby+ XL. Gebruik met 3 mandjes.

- Wanneer u de 3 mandjes gebruikt, is het aan te raden om ze alle drie op hetzelfde moment toe te voegen, in de volgorde van de kleurcodes (zie de STARTGIDS VOOR HET KOKEN). Het is belangrijk om de volgorde van de kleurcodes aan te houden. Hierdoor zal het kookresultaat beter zijn.
- De kooktijd voor de 3 mandjes is die van de langste kooktijd, dat wil zeggen de kooktijd van het onderste mandje (zie de STARTGIDS VOOR HET KOKEN).

ES. Trucos y consejos

Nutribaby+ XL. Uso con 3 cestas de cocción.

- Al usar las 3 cestas de cocción, es aconsejable agregar las 3 cestas al mismo tiempo, siguiendo el orden de los códigos de color (ver GUÍA DE INICIO PARA COCINAR). Es importante seguir el orden de los códigos de color. Esto garantiza una mejor cocción de los alimentos.
- El tiempo de cocción para las 3 cestas es el tiempo de cocción más largo, es decir, el tiempo de cocción de la cesta de abajo (ver GUÍA DE INICIO PARA COCINAR).

IT. Suggestimenti e consigli

Nutribaby+ XL. Uso con 3 cestelli

- In occasione dell'utilizzo dei 3 cestelli, si consiglia di aggiungere i 3 cestelli nello stesso momento, seguendo l'ordine dei codici di colore (vedere GUIDA INTRODUTTIVA PER LA COTTURA). È importante seguire l'ordine dei codici colore, così si garantisce una migliore cottura degli alimenti.
- Il tempo di cottura per i 3 cestelli è quello del tempo di cottura più lungo, cioè il tempo di cottura del cestello inferiore (vedere GUIDA INTRODUTTIVA PER LA COTTURA).

PT. Dicas e sugestões

Nutribaby+ XL. Uso com 3 cestos.

- Ao utilizar os 3 cestos, é aconselhável adicionar os 3 cestos ao mesmo tempo, seguindo a ordem dos códigos de cores (ver GUIA DE INÍCIO PARA A COZEDURA). É importante seguir a ordem dos códigos de cores. Esta garante uma melhor cozedura dos seus alimentos.
- O tempo de cozedura para os 3 cestos é o tempo de cozedura mais longo, ou seja, o tempo de cozedura do cesto inferior (ver GUIA DE INÍCIO PARA A COZEDURA).

CZ. Rady a tipy

Nutribaby+ XL. Použití 3 košů.

- Při použití 3 košů doporučujeme přidat všechny 3 koše najednou. Je důležité dodržovat pořadí barevně označených košů (viz. kapitola VAŘENÍ V PÁŘE). To zaručuje, že vaše jídlo je vařené co nejlépe.
- Doba vaření pro všechny 3 koše je nejdelší doba vaření, tj. doba vaření spodního koše (viz. kapitola VAŘENÍ V PÁŘE).

HU. Típek és javaslatok

Nutribaby+ XL. Használat a 3 pároló kosárral.

- A 3 pároló kosár használatakor ajánlatos egyszerre ráhelyezni a 3 kosarat, a színkódok sorrendjét követve (lásd: HASZNÁLATI ÚTMUTATÓ PÁROLÁSHOZ). Fontos, hogy kövesse a színkódok sorrendjét. Ezzel biztosítható az étel jobb párolása, főzése.
- A 3 kosár főzési ideje, a leghosszabb étel főzési ideje lesz, vagyis az alsó kosár főzési idejét kell beprogramozni (lásd: HASZNÁLATI ÚTMUTATÓ PÁROLÁSHOZ).

RO. Sugestii și sfaturi

Nutribaby+ XL. Folosirea cu 3 cosulete.

- Atunci când folosiți 3 cosulete, vă recomandăm să le așezați pe toate 3 în același timp, folosind codurile de culoare (vezi GHIDUL DE GATIT CU ABURI). Este important să urmați ordinea impusă de codurile de culoare. Acest lucru vă garantează ca toată mancarea va fi gătită în mod corect.
- Timpul de gatire pentru toate cele 3 cosulete este cel mai lung, adică timpul de gatire pentru cosulețul de la baza (vezi GHIDUL DE GATIT CU ABURI).

PL. Wskazówki i porady

Nutribaby+ XL. Korzystanie z 3 koszy.

- W przypadku korzystania z 3 koszy, zalecamy dodanie wszystkich 3 koszy jednocześnie, zgodnie z kodowaniem kolorystycznym (INSTRUKCJA GOTOWANIA NA PARZE). Ważne jest, aby przestrzegać kolejności kodowania kolorami. Gwarantuje to, że potrawy są przyrządzane w najlepszy sposób.
- Czas gotowania dla wszystkich 3 koszy jest najdłuższym czasem gotowania, tj. czasem gotowania dla dolnego kosza (INSTRUKCJA GOTOWANIA NA PARZE).

DK. Råd og tips

Nutribaby+ XL med 3 kurve / skåle.

- Ved anvendelse af maskinens 3 kurve / skåle anbefales det at placere alle 3 kurve / skåle samtidigt på maskinen, som anbefalet i farvekodningen (se GUIDEN FOR DAMPKOGNING). Det er vigtigt at følge farvekodningen nøje, som anbefalet. Herved opnås den bedste kogning.
- Ved fuld udnyttelse af maskinens 3 kurve / skåle er tilberedningstiden længst (se GUIDEN FOR DAMPKOGNING).

UA. Підказки та поради

Nutribaby+ XL. Використовуючи 3 кошика.

- При використанні 3-х кошиків ми рекомендуємо дотримуватись послідовності кольорових міток (див. параметри використання). Важливо дотримуватись кольорового порядку для кращого приготування.
- Час приготування для 3 кошиків - це найбільший час приготування, тобто час приготування для нижньої корзини (див. Посібник із приготування).

AR. إرشادات ونصائح

نيوتري بيبى بلس / إكس إل تستخدم 3 سلال.

- عند استخدام 3 سلال، نوصي بإضافة السلال الثلاثة في نفس الوقت، بعد ترميز الألوان (انظر دليل الطهي بالبخار). من المهم اتباع ترتيب مُرمز اللون والذي يضمن طهي طعامك بأفضل طريقة.
- تكون مدة الطهي باستخدام السلال الثلاث هي الأطول، أي مدة الطهي عند استخدام السلة السفلية (انظر دليل البدء الخاص بالطهي).

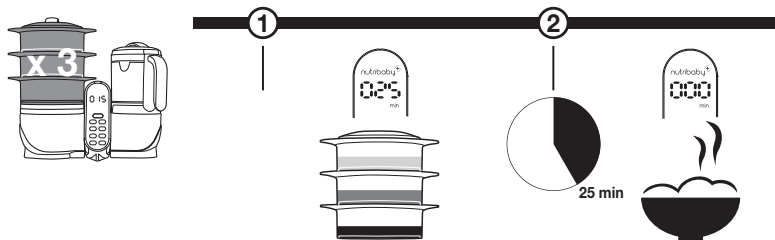

2.

DÉCONGÉLATION · DEFROSTING · AUFTAUEN · ONTDOOIEN · DESCONGELACIÓN
SCONGELAMENTO · DESCONGELAÇÃO · ROZMRAZOVÁNÍ · KIOLVASZTÁS · DECONGELAREA
ODMRAŽANIE · OPTØNING · РОЗМОРОЖУВАННЯ · إزالة الثلج

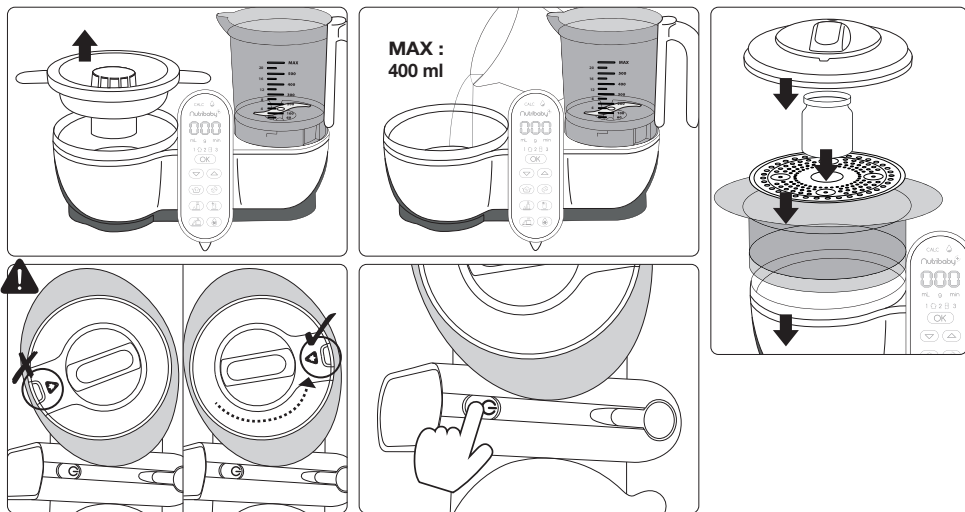

120 ml → 15 min



180 ml → 25 min

NUTRIBABY+ / NUTRIBABY+ XL

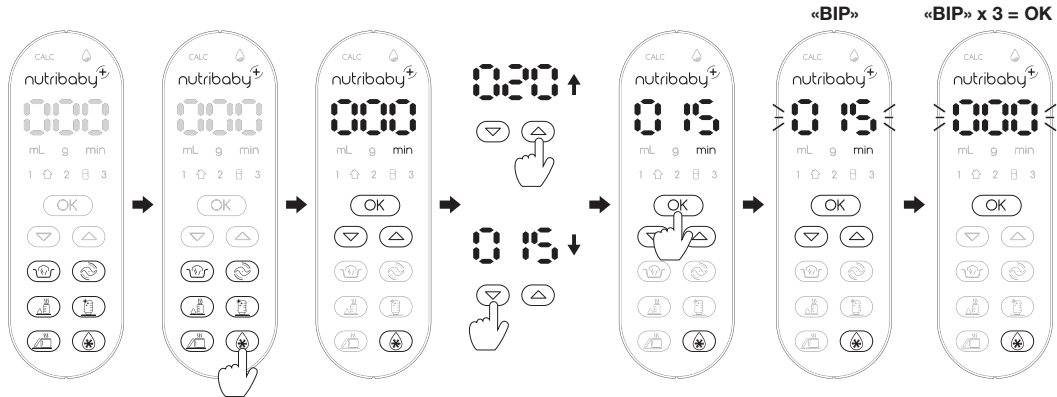

3.

MIXAGE · BLENDING · MIXEN · BLENDEN · MEZCLADO
 FRULLARE · MISTURA · MIXOVÁNÍ · TURMIXOLÁS · UTILIZAREA MIXERULUI
 MIKSOWANIE · BRUG AF BLENDER · ПОДРІБНЕННЯ · الخلط

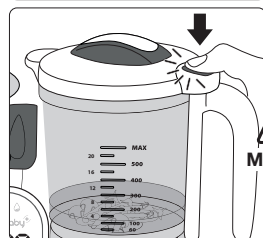
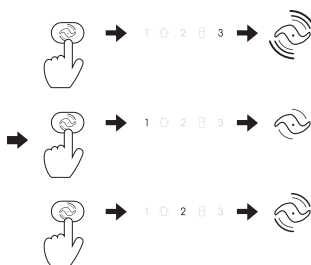
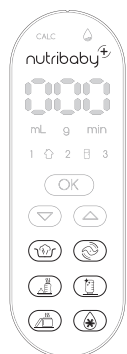
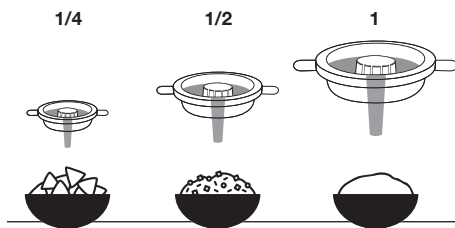
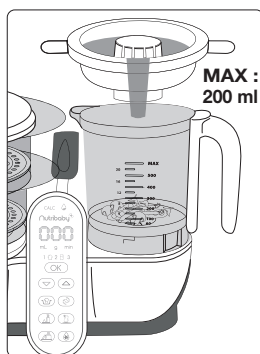
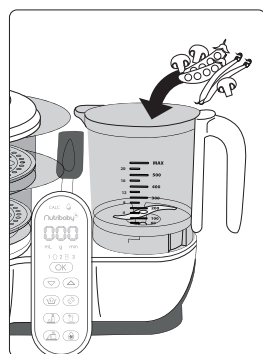

FR.

ATTENTION

- N'appuyez pas sur le bouton pendant plus de 5 secondes d'affiliées pour éviter toute surchauffe de l'appareil.
- Si les précautions de mixages présentées précédemment ne sont pas respectées, le produit risque de s'arrêter de fonctionner par mesure de sécurité.
En cas d'arrêt de l'appareil, veuillez :
 - laisser le produit refroidir quelques instants,
 - ajouter de l'eau (au moins 1/3 de mesure du réceptacle de jus de cuisson) pour relancer le mixage.

À noter : le système d'arrêt de précaution concerne certains modèles. Pour savoir si votre produit est concerné, vérifiez si 1 sticker prévu à cet effet, est présent sur le bol de mixage.

NB. :

- Si le contenu dans le mixage est à haute température et dépasse le niveau maximal, il y a un risque de brûlure.
- Ne jamais lancer un cycle de mixage sans liquide (jus de cuisson, eau, lait, crème...). Les préparations riches en amidon (ex : pomme de terres) doivent être composées d'au moins de 25 % de liquide, ou alors rajouter un autre légume au mixage.
- Pour un mixage homogène, remplissez le bol de mixage à moitié. Au-delà, tous les aliments ne seront pas correctement mixés.
- Si les aliments sont collés sur les parois du bol, à l'aide de la spatule rassemblez-les au centre du bol de mixage avant de mixer à nouveau.

EN.

WARNING

- Do not hold down the button for more than five seconds at a time, to prevent the device from overheating.
- Failure to follow the blending instructions above may cause the product to stop working as a safety measure.
If the appliance stops, please:
 - let the product cool down for a few moments,
 - add water (at least 1/3 of the cooking water vessel) to restart the steaming process.

Note: the safety cut-off system only applies to certain models. To find out whether it applies to your product, check whether there is a sticker on the blending jug.

NB.:

- If the contents in the blending jug are at a high temperature and exceed the maximum level, there is a risk of scalding.
- Never start a blending cycle without liquid (cooking juice, water, milk, cream, etc.) Starchy foods such as potatoes must contain at least 25% liquid, or add another vegetable to the mix.
- Fill the blending bowl to half way for smooth blending. Beyond this level, food will not be properly blended.
- If food sticks to the sides of the jug, move it into the centre of the blending jug using the spatula before blending again.

DE.

ACHTUNG

- Drücken Sie die Mixtaste niemals länger als 5 Sekunden ununterbrochen, um ein Überhitzen des Geräts zu vermeiden.
- Wenn die genannten Vorsichtsmaßnahmen beim Mixen nicht eingehalten werden, kann es vorkommen, dass das Gerät aus Sicherheitsgründen nicht mehr eingeschaltet werden kann.
Wenn das Gerät nicht mehr funktioniert:
 - lassen Sie das Gerät kurz abkühlen,
 - fügen Sie Wasser (mindestens 1/3 der Füllhöhe des Garwassergefäßes) hinzu, bevor Sie den Garzyklus wieder einschalten.

Hinweis: Diese Abschaltfunktion ist nur bei bestimmten Modellen vorhanden. Ob Ihr Gerät damit ausgestattet ist, erkennen Sie an dem entsprechenden Aufkleber auf dem Mixbecher.

Hinweis:

- Wenn der Inhalt des Mixbechers eine hohe Temperatur hat und die maximale Füllhöhe übersteigt, besteht die Gefahr, sich zu verbrennen.
- Schalten Sie einen Mixzyklus niemals ohne Flüssigkeit ein (Garsaft, Wasser, Milch, Sahne...). Stärkehaltige Gerichte (z. B.: Kartoffeln) müssen mindestens aus 25 % Flüssigkeit bestehen, oder Sie müssen ein weiteres Gemüse zum Pürieren hinzugeben.
- Für gleichmäßiges Mixen sollten sie den Mixbecher nur zur Hälfte füllen. Bei höherer Füllhöhe wird kein Lebensmittel korrekt püriert.
- Wenn die Lebensmittel an den Becherwänden anhaften, sollten Sie sie mit dem Schaber in die Mitte des Mixbechers schieben und dann erneut mixen.

NL.

LET OP

- Druk nooit langer dan 5 seconden achter elkaar op de knop, om oververhitting van het apparaat te vermijden.
- Als de hiervoor vermelde blenderinstructies niet gerespecteerd worden, kan het product uit veiligheidsoverwegingen stoppen te functioneren.
Wanneer het apparaat stopt te functioneren:
 - laat het product enkele ogenblikken afkoelen,
 - voeg water toe (minstens 1/3 van de inhoud van de kookvochtovpanger) om het koken weer te starten.

N.B.: niet alle modellen hebben een stopsysteem uit voorzorg. Om te weten of uw product er een heeft, kijkt u of u de betreffende sticker op de blenderkan zit.

NB.:

- Als de inhoud van de blender heet is en het maximum niveau overschrijdt, bestaat er een risico op brandwonden.
- Nooit een blendercyclus starten zonder vloeistof (kookwater, water, melk, room...). Gerechten met veel zetmeel (zoals aardappelen) moeten voor minstens 25 % uit vloeistof bestaan of anders moet u een andere groente aan het mengsel toevoegen.
- Voor een homogeen resultaat moet u de blenderkan maximaal tot de helft vullen. Daarboven zou het voedsel niet goed gemengd worden.
- Als het voedsel aan de wanden van de kan plakt, brengt u dit met een spatel naar het midden van de blenderkan, alvorens verder te gaan met blenden.

ES.

ATENCIÓN

- No presione el botón durante más de 5 segundos seguidos para evitar que la unidad se sobrecaliente.
 - Si no se siguen las precauciones descritas anteriormente, el producto puede dejar de funcionar como una medida de seguridad. En caso que le producto deje de funcionar, por favor:
 - deje enfriar el producto algunos instantes,
 - agregue líquidos (al menos 1/3 medida del recipiente de jugo de cocina) para reiniciar el mezclador.
- Nota:** el sistema de apagado preventivo es para algunos modelos. Para saber si su producto lo tiene, verifique si 1 etiqueta adhesiva sobre el tema, está presente en la jarra de mezclador.

Nota:

- Si el contenido de la mezcla está a alta temperatura y excede el nivel máximo, puede haber un riesgo de quemaduras.
- Nunca comience un ciclo de mezclador sin líquido (jugos de cocina, agua, leche, crema ...). Las preparaciones ricas en almidón (por ejemplo: patatas) deben contener al menos un 25 % de líquido o sino agregar otro vegetal a la mezcla.
- Para una preparación homogénea, llene la jarra de mezclador hasta la mitad.
- Si la preparación está atascada en las paredes de la jarra de mezclador, use la espátula para llevar la preparación al centro de la jarra antes de volver a mezclar.

IT.

ATTENZIONE

- Non premere il pulsante per più di 5 secondi di seguito per evitare il surriscaldamento dell'apparecchio.
 - Se non sono rispettate le precauzioni per l'utilizzo del frullatore presentate in precedenza, il prodotto rischia di smettere di funzionare come misura di sicurezza. In caso di arresto dell'apparecchio:
 - lasciate il prodotto raffreddare per qualche istante,
 - aggiungere acqua (almeno 1/3 della misura del recipiente per l'acqua di cottura) per riavviare la cottura.
- Nota:** il sistema di spegnimento precauzionale riguarda alcuni modelli. Per sapere se il prodotto è interessato, verificare se sulla caraffa del frullatore è presente l'apposito adesivo.

NB:

- Se il contenuto nel frullatore è ad alta temperatura e supera il livello massimo, c'è il rischio di ustione.
- Non iniziare mai a frullare senza liquidi (succo di cottura, acqua, latte, panna...). Le preparazioni ricche di amido (es: patate) devono essere composte da almeno il 25% di liquido oppure bisogna aggiungere un'altra verdura prima di frullarle.
- Per ottenere un risultato omogeneo, riempire la caraffa del frullatore a metà. Oltre questo limite non tutti gli alimenti saranno correttamente frullati.
- Se gli alimenti sono attaccati alle pareti della caraffa, usando la spatola radunarli al centro della caraffa del frullatore prima di ricominciare a frullare.

PT.

CUIDADO

- Não prima o botão durante mais de 5 segundos consecutivos para evitar o sobreaquecimento do aparelho.
 - Se as precauções de mistura acima referidas não forem seguidas, o produto pode deixar de funcionar por razões de segurança. Se o aparelho deixar de funcionar, por favor:
 - deixar o produto arrefecer durante alguns instantes,
 - adicionar água (pelo menos 1/3 de uma medida do recipiente da água de cozedura) para reiniciar a cozedura.
- Nota:** o sistema de paragem preventiva aplica-se a certos modelos. Para saber se é o caso do seu produto, verifique se está presente um autocolante para este fim no copo de mistura.

NB.:

- Se o conteúdo da mistura estiver a alta temperatura e exceder o nível máximo, existe um risco de queimadura.
- Nunca iniciar um ciclo de mistura sem líquido (água de cozedura, água, leite, natas, etc.). As preparações ricas em amido (por exemplo: batatas) devem ser constituídas por pelo menos 25% de líquido, ou adicionar outro vegetal à mistura.
- Para uma mistura homogénea, encher o copo de mistura até meio. Acima deste nível, nem todos os alimentos serão devidamente triturados.
- Se os alimentos ficarem colados à parede do copo, utilizar a espátula para juntar a preparação no centro do copo de mistura antes de triturar novamente.

CZ.

UPOZORNĚNÍ

- Nedržte tlačítko po dobu delší než 5 sekund, aby nedošlo k zablokování zařízení a jeho přehřátí.
- Nedodržení výše uvedených pokynů pro mixování může způsobit poruchu bezpečnostního opatření. Pokud se spotřebič zastaví, prosím:
 - nechte produkt na chvíli vychladnout,
 - přidejte vodu (nejméně 1/3 nádoby na vaření), aby se proces znovu spustil.

Poznámka: Bezpečnostní odpojovací systém se vztahuje pouze na některé modely. Chcete-li zjistit, zda-li je na vašem produktu, zkontrolujte, zda je na Vaší mixovací nádobě nálepka.

Pozn.:

- Pokud má obsah v mixovací nádobě příliš vysokou teplotu nebo překračuje maximální úroveň, hrozí nebezpečí opaření.
- Nikdy nespouštějte cyklus mixování bez tekutiny (šťávy z vaření, vody, mléka, krému apod.). Škrobové potraviny, jako jsou brambory, musí obsahovat nejméně 25 % tekutiny nebo k nim přidejte jinou zeleninu.
- Po hladké rozmixování naplňte mixovací nádobu do poloviny. Nad tuto úroveň nebude jídlo správně rozmixováno.
- Pokud se potraviny lepí na boky mixovací nádoby, přesuňte je před dalším mixováním pomocí stěrky do středu nádoby.

HU.

FIGYELEM

- A készülék túlmelegedésének megelőzése érdekében ne tartsa nyomva a gombot 5 másodpercnél hosszabb ideig egyhuzamban.
- Ha a fent leírt turmixolási óvintézkedéseket nem tartják be, a termék biztonsági intézkedésként leállhat.
A készülék leállása esetén :
 - hagyja néhány percig hűlni a készüléket,
 - az étel készítésének folytatásához adjon még hozzá vizet (legalább a tartály 1/3-a).

Megjegyzés: az elővigyázatossági kikapcsoló rendszer néhány modellre vonatkozik. Ha szeretné megtudni, hogy az Ön termékén ilyen-e, akkor azt egyszerűen leellenőrizheti, mivel a keverőedényre rá van ragasztva egy erre a célra szolgáló matrica.

Megjegyzés:

- Ha a tartály tartalma magas hőmérsékleten van, és meghaladja a maximális szintet, akkor az égési sérülést okozhat.
- Soha ne indítson el egy aprítási ciklust folyadék nélkül (főzőlé, víz, tej, tejszín ...). A keményítőben gazdag étel esetén (pl. burgonya) legalább 25 % folyadékot kell tartalmazni, vagy hozzá kell adni egy másik zöldséget a keverékhez.
- A homogénebb aprításhoz a keverőedényt félig töltsse fel. Ha ezen felül tölti meg a kehelyet étellel, akkor nem minden lesz megfelelően összekeverve, aprítva.
- Ha az étel, az edény oldalára tapad, akkor az újra keverés előtt egy spatulával nyomja újra az ételt a keverőedény közepére.

RO.

ATENȚIE

- Nu menținți butonul apasat pentru mai mult de 5 de secunde consecutiv, pentru a preveni supraîncălzirea aparatului.
 - Nerespectarea instrucțiunilor pentru blender de mai sus pot cauza produsul să înceteze să funcționeze, ca o măsură de siguranță.
Dacă aparatul se oprește, va rugăm:
 - lasați aparatul să se răcească pentru câteva minute,
 - adaugați apă (cel puțin 1/3 din capacitatea vasului pentru apă) pentru a reincepta procesul de gătit cu aburi.
- Nota:** sistemul de oprire a aparatului ca o măsură de siguranță se aplică doar la unele modele. Pentru a afla dacă se aplică și produsului dumneavoastră, verificați dacă este un abtibilid pe vasul blender-ului.

NB.:

- Dacă temperatura alimentelor din vasul pentru blender este foarte mare și depășește nivelul maxim, există riscul de oprire.
- Nu începeți niciodată procesul de amestecare fără a adăuga un lichid (lichidul colectat după gătit, apă, lapte, apă rece, etc.). Alimentele cu un conținut ridicat de amidon, cum sunt cartofii, trebuie combinate cu cel puțin 25% lichid, sau trebuie să adăugați încă o legumă în amestec.
- Umpleți vasul pentru blender doar pe jumătate pentru o amestecare omogenă. Dacă veți depăși acest nivel, mâncarea nu va fi maruntită și amestecată corect.
- Dacă mâncarea se lipsește de peretii vasului pentru blender, mutați-o în centrul vasului folosind spatula înainte de a reincepta procesul de amestecare.

PL.

UWAGA

- Nie naciskać na przycisk dłużej niż przez 5 sekund, aby uniknąć przegrzania urządzenia.
 - Nieprzestrzeganie instrukcji dotyczących blendowania może ze względów bezpieczeństwa spowodować, że produkt przestanie działać.
Jeśli urządzenie się zatrzyma, proszę:
 - pozostawić produkt na kilka chwil do ostygnięcia,
 - dodać wodę (co najmniej 1/3 naczynia z wodą do gotowania), aby ponownie rozpocząć proces gotowania na parze.
- Uwaga:** system bezpiecznego zatrzymania zasilacza dotyczy tylko niektórych modeli. Aby dowiedzieć się, czy dotyczy to Twojego produktu, sprawdź, czy na dzbanku miksującego znajduje się naklejka.

WAŻNE:

- Jeśli zawartość dzbanka do blendowania ma wysoką temperaturę i przekracza maksymalny poziom, istnieje ryzyko poparzenia.
- Nigdy nie rozpoczynaj cyklu miksowania bez płynu (sok/sos z gotowania, woda, mleko, śmietana, itp.) Produkty skrobiowe, takie jak ziemniaki, muszą zawierać co najmniej 25 % płynu lub dodaj inne warzywo.
- Napełnij miskę do połowy, aby uzyskać gładką konsystencję. Powyżej tego poziomu żywność nie będzie prawidłowo zmiksowana
- Jeśli jedzenie przyklei się do ścianek dzbanka, Wymieszaj potrawę za pomocą łypatki i ponownie miksuj.

DK.

FORSIGTIG

- Der må ikke trykkes på knappen i mere end 5 sekunder ad gangen for at undgå overophedning af apparatet.
 - Hvis ovenstående forholdsregler ikke overholdes, kan apparatets drift blive afbrudt af sikkerhedsgrunde.
Hvis apparatet stopper, skal du:
 - lade det afkøle et lille stykke tid,
 - tilsætte vand (mindst 1/3 del af kogevandsbeholderen) for at starte tilberedningen igen.
- Bemærk:** Sikkerhedsafbrydelsen findes kun på visse modeller. Hvis dit produkt er omfattet, er det angivet på en etiket, der sidder på blenderkanden.

NB.:

- Hvis det blendede indhold er meget varmt og overskrider maksimumniveauet, er der risiko for forbrænding.
- Start aldrig en blendercyklus uden væske (kogevand, vand, mælk, fløde el. lign.). Retter med højt stivelsesindhold (fx kartofler) skal bestå af mindst 25 % væske, eller også skal der tilsættes andre grøntsager, når der blendes.
- For at opnå en homogen konsistens bør blenderkanden kun fyldes halvt op. Ved et højere niveau blendes alle madvarerne ikke korrekt.
- Hvis nogle madvarer sidder fast på siderne af kanden, kan de samles i midten af kanden ved hjælp af spatlen og så blendes igen.

УВАГА!

- Не утримуйте кнопку більше 5 секунд, щоб запобігти перегріванню пристрою.
- Недотримання вище вказаних інструкцій може призвести до припинення роботи пристрою.
Якщо пристрій зупинився, будь-ласка:
- дайте змогу продуктам охолонути;
- додайте (принаймні 1/3 частину резервуара для води) для відновлення процесу готування на пару.

Примітка: система запобіжного відключення застосовується лише для певних моделей. Щоб дізнатися, чи підтримує ваш пристрій таку функцію, перевірте, чи є відповідна наклейка на чаші блендера.

Зверніть увагу!

- Якщо вміст чаші блендера дуже гарячий і перевищує максимальний рівень, існує небезпека ошпарювання.
- Ніколи не запускайте цикл подрібнення без додавання рідини (соку, води, молока, вершків тощо). До крохмалистих продуктів, таких як картопля, потрібно додати щонайменше 25% рідини або додати до суміші інший овоч.
- Наповніть чашу блендера на половину для рівномірного подрібнення. Вище цього рівня їжа буде подрібнюватись не рівномірно.
- Якщо їжа прилипає до сторін чаші, перед подрібненням перемістіть її в центр, використовуючи ложку-шпатель.

.AR**تحذير**

- لا تضغط باستمرار على الزر لمدة أكثر من 5 ثانية في كل مرة، لمنع ارتفاع درجة الحرارة للجهاز.
- قد يؤدي عدم اتباع تعليمات الخلط المذكورة أعلاه إلى توقف المنتج عن العمل كعامل أمان.
إذا توقف الجهاز، يرجى القيام بما يلي:
- ترك المنتج يبرد لعدة لحظات،
- إضافة الماء (ثلث وعاء ماء الطهي على الأقل) لإعادة تشغيل عملية الطهي بالتبخير.
- ملاحظة: يعمل نظام التوقف للأمان على طرازات معينة فقط. لمعرفة ما إذا كان النظام يعمل في المنتج الخاص بك، تحقق من وجود لاصق على إبريق الخلط.

ملاحظة:

- إذا كانت المحتويات الموجودة في إبريق الخلط درجة حرارتها عالية وتتجاوز الحد الأقصى للمستوى، فستواجه خطر الحرق بسبب الغليان.
- لا تبدأ دورة خلط بدون سائل (عصير طهي أو ماء أو حليب أو كريمة وما إلى ذلك). يجب أن تحتوي الأطعمة النشوية مثل البطاطس ما لا يقل عن نسبة 25٪ سائل أو إضافة الخضروات أخرى لهذا المزيج.
- امأ وعاء الخلط حتى المنتصف من أجل الخلط السلس. أقل من هذا المستوى، لن يتم خلط الطعام بشكل صحيح.
- إذا علق الطعام بجانب الإبريق، حركه إلى وسط إبريق الخلط مستخدمًا المعلقة قبل الخلط مرة أخرى.

4.

**RÉCHAUFFAGE · REHEATING · ERWÄRMEN · OPWARMEN · CALENTAMIENTO
RISCALDAMENTO · AQUECIMENTO · OPĚTOVNÝ OHŘEV · MELEGÍTÉS · REINCALZIRE
ODGRZEWANIE · OPVARMNING · ПОЗІГРІВАННЯ · إعادة التسخين**

- A. CHAUFFE-BIBERON · BABY BOTTLE HEATING · LÄSCHCHENWÄRMER · FLESSENWARMER · CALENTAMIENTO DE BIBERONES · SCALDABIBERON · AQUECIMENTO DE BIBERÕES · OHŘIVÁNÍ KOJENECKÝCH LAHVÍ · CUMISÜVEG MELEGÍTÉSE · ÎNCĂLZIREA BIBEROANELOR · PODGRZEWANIE BUTELEK DLA NIEMOWLĄT · OPVARMNING AF SUTTEFLASKE · ПІДІГРІВ ДИТЯЧИХ ПЛЯШЕЧОК · تسخين زجاجة الطفل**

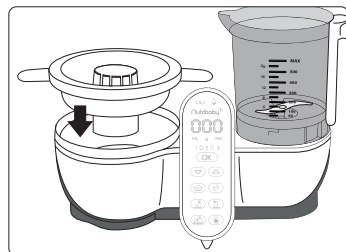
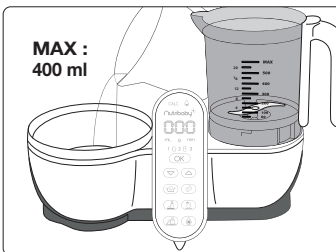
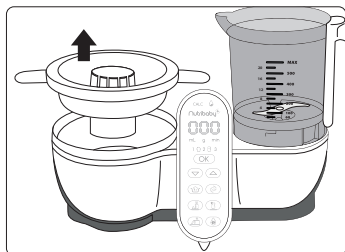

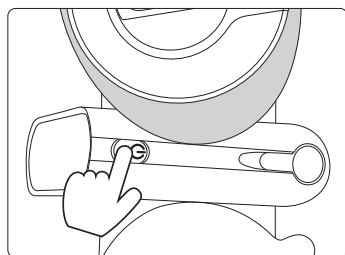
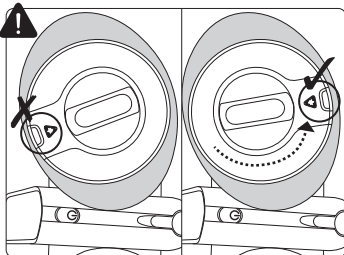
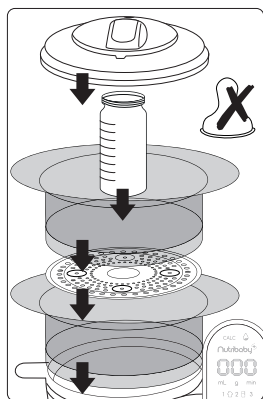

«BIP»

«BIP»

«BIP» x 3 = OK

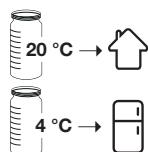
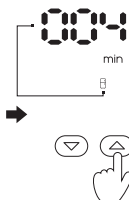

B. RÉCHAUFFAGE DES PETITS POTS · BABY FOOD JAR HEATING · GLÄSCHENWÄRMER · POTJES BABYVOEDING OPWARMEN · CALENTAMIENTO DE POTITOS · SCALDA OMOGENEIZZATI · AQUECIMENTO DE TAÇA DE COMIDA PARA BEBÊ · OHŘÍVÁNÍ SKLENIČEK S DĚTSKOU VÝŽIVOU · BEBIÉTEL MELEGÍTÉS · ÎNCĂLZIREA BORCĂNELOR CU HRANĂ PENTRU BEBELUȘI · PODGRZEWANIE SŁOICZKA DLA NIEMOWŁAŹ · OPVARMNING AF BABYMAD I GLAS · ПІДГРІВ БАНОЧОК З ДИТЯЧИМ ХАРЧУВАННЯМ · تسخين جرة طعام الطفل

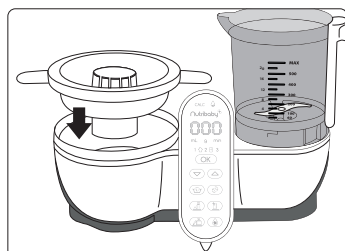
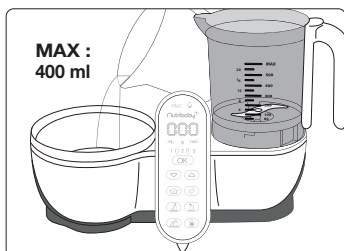
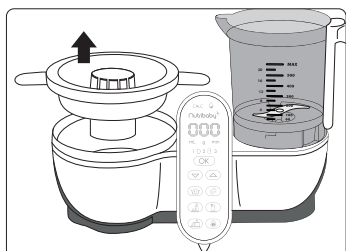

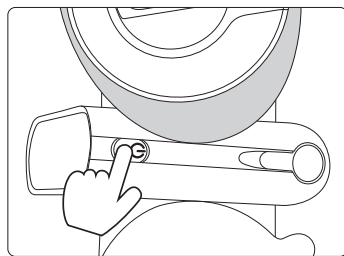
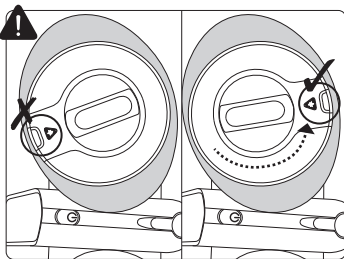
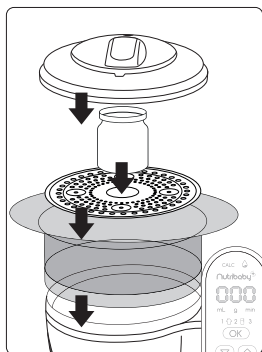

«BIP»

«BIP»

«BIP» x 3 = OK

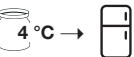
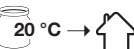
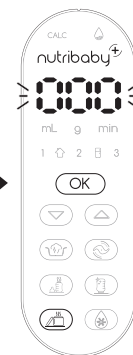

FR.

ATTENTION :

- Afin d'éviter les risques de brûlure, vérifiez toujours la température de la préparation avant de nourrir votre bébé. Secouez bien le biberon pour mélanger le contenu, puis faites couler une goutte de lait sur l'intérieur de votre poignet afin de contrôler la température.
- Les cycles pré-programmés sont calculés selon le temps moyen nécessaire pour réchauffer un biberon ou un petit pot. La taille et l'épaisseur du petit pot pour bébé peuvent influencer la température de la nourriture. Si la nourriture est trop chaude ou trop froide, réduisez ou augmentez le temps de réchauffage à l'aide de la fonction « vapeur ».
- La taille, le matériau et l'épaisseur du petit pot ou du biberon, ainsi que la présence éventuelle d'un fond amovible peuvent influencer la température de la nourriture.
- Faire chauffer plus d'un biberon à la fois peut également influencer sur les temps de réchauffage.

Le temps proposé par le Nutribaby+ / XL pour la fonction chauffe-biberon et petit pots n'est plus valable dans le cas suivants.

- Température de l'eau / lait ou petit pot :

- inférieure à 4 °C - température frigo,
- supérieure à 20 °C - température ambiante.

- Température de l'eau versée dans le réservoir supérieure à 20 °C.

- Nutribaby+ / XL déjà en utilisation : si le produit est déjà en utilisation, il faut l'arrêter, enlever l'eau du réservoir et attendre 15 minutes avant de le rallumer.

EN.

CAUTION:

1. To prevent risk of burns, always check the temperature of the food before feeding your baby. Shake baby bottles well to mix, then pour a drop of milk on the inside of your wrist to check the temperature.
2. The pre-programmed cycles are based on the average heating time of a baby bottle or baby food jar. The size and thickness of the baby food jar may affect the temperature of the food. If the food is too hot or too cold, reduce or increase the heating time using the 'steam' function.
3. The size, material and thickness of the baby food jar or bottle and whether or not it has a removable bottom may affect the temperature of the food.
4. Heating more than one bottle at once may also affect the reheating time.

The suggested time for the Nutribaby+ / XL to heat baby bottles and baby food jars no longer applies in the following conditions:

- Temperature of water/milk or baby food jar:
 - below 4°C - refrigerator temperature,
 - above 20°C - room temperature.
- Temperature of water in the tank above 20°C.
- Nutribaby+ / XL already in use: if the product is already in use, stop it, remove the water from the tank and wait 15 minutes before turning it back on.

DE.

ACHTUNG:

- Um jede Verbrennungsgefahr auszuschließen, müssen Sie die Temperatur der Mahlzeit immer überprüfen, bevor Sie Ihr Kind füttern. Schütteln Sie das Fläschchen gut und geben Sie einen Tropfen Milch auf die Innenseite Ihres Handgelenks, um die Temperatur zu prüfen.
- Die vorprogrammierten Zyklen entsprechen der durchschnittlichen Erwärmungsdauer für ein Babyfläschchen oder ein Babygläschen. Die Größe und die Wanddicke des Gläschens können die Temperatur der Mahlzeit beeinflussen. Wenn die Mahlzeit zu heiß oder zu kalt ist, sollten Sie die Aufwärmzeit mit der Funktion „Dampf“ verkürzen oder verlängern.
- Die Größe, das Material und die Wanddicke des Gläschens oder Fläschchens sowie eventuell ein abnehmbarer Boden können die Temperatur der Mahlzeit beeinflussen.
- Auch wenn Sie mehr als ein Fläschchen gleichzeitig erwärmen wollen, müssen Sie die Aufwärmzeit anpassen.

Die Aufwärmdauer, die vom Nutribaby+ / XL für die Funktion Fläschchen- und Gläschenwärmer angeboten wird, gilt nicht in den folgenden Fällen.

- Temperatur von Wasser / Milch oder Gläschen:
 - unter 4 °C - Kühlschrank-Temperatur,
 - über 20 °C - Raumtemperatur.
- Temperatur des Wassers im Wassertank höher als 20 °C.
- Nutribaby+ / XL wird bereits benutzt: Wenn das Gerät bereits benutzt wird, müssen Sie es ausschalten, das Wasser aus dem Wassertank entfernen und 15 Minuten warten, bevor Sie es wieder einschalten.

NL.

OPGELET:

- Om brandwonden te vermijden moet u altijd de temperatuur van het voedsel controleren voordat u het aan uw baby geeft. De zuigflessen goed schudden om te mengen. Laat vervolgens een druppel melk op de binnenkant van uw pols laten vallen om de temperatuur te controleren.
- De voorgeprogrammeerde tijden zijn gebaseerd op de gemiddelde opwarmtijden van een zuigfles of een potje babyvoeding. De grootte en de dikte van het potje babyvoeding kunnen de temperatuur van het voedsel beïnvloeden. Als de voeding te warm of te koud is, kunt u de opwarmtijd verkorten of verlengen met behulp van de "stoom" functie.
- De maat, het materiaal en de dikte van het potje babyvoeding of de zuigfles en de aanwezigheid van een afneembare bodem kunnen de temperatuur van het voedsel beïnvloeden.
- Ook het opwarmen van meer dan een zuigfles tegelijk kan de opwarmtijd beïnvloeden.

De door de Nutribaby+ / XL voor de functie flessenwarmer en potjes babyvoeding opwarmen aangegeven tijd geldt niet voor de volgende gevallen.

- Temperatuur water / melk of potje babyvoeding:
 - lager dan 4 °C - koelkasttemperatuur,
 - hoger dan 20 °C - kamertemperatuur.
- Temperatuur van het in het reservoir geschonken water hoger dan 20 °C.
- Nutribaby+ / XL al gebruikt: als het product al gebruikt is, moet u dit uitschakelen, het water uit het reservoir halen en 15 minuten wachten alvorens het opnieuw in te schakelen.

ES.

AVISO:

- Para impedir el riesgo de quemaduras, compruebe siempre la temperatura de la comida antes de alimentar al bebé. Agite los biberones para que se mezclen bien, eche una gota de leche en el dorso de la mano para comprobar la temperatura.
- Los ciclos preprogramados son calculados de acuerdo al tiempo promedio necesario para calentar un biberón o un potito. Si la comida está demasiado caliente o demasiado fría, reduzca o aumente el tiempo de recalentamiento utilizando la función « cocción al vapor ».
- El tamaño, el material y el grosor del potito o biberón, así como la posible presencia de un fondo extraíble pueden influir en la temperatura de los alimentos.
- Calentar más de un biberón a la vez también puede afectar los tiempos de calentamiento.

El tiempo propuesto por Nutribaby+ / XL para el calentar los biberons y los potitos no será válido en los siguientes casos.

Temperatura del agua / leche o potito:

- menos de 4 °C - (temperatura del refrigerador),
 - por encima de 20 °C - (temperatura ambiente).
- Temperatura del agua del depósito por encima de 20 °C.
- Nutribaby+ / XL ya en uso: si el producto ya está en uso, debe detenerse, eliminar el agua del tanque y esperar 15 minutos antes de encender la función.

IT.

ATTENZIONE

- Per prevenire rischi di ustioni, controllare sempre la temperatura del cibo prima di dare da mangiare al bambino. Scuotere bene il biberon per miscelare il contenuto, quindi versare una goccia di latte sull'interno del polso per controllare la temperatura.
- I cicli pre-programmati sono calcolati secondo il tempo medio necessario per riscaldare un biberon o un omogeneizzato. La dimensione e lo spessore del vasetto di omogeneizzato possono influenzare la temperatura dell'alimento. Se il cibo è troppo caldo o troppo freddo, ridurre o aumentare il tempo di riscaldamento con la funzione "vapore".
- La dimensione, il materiale e lo spessore del vasetto di omogeneizzato o del biberon nonché l'eventuale presenza di un fondo amovibile possono influenzare la temperatura dell'alimento.
- Fare scaldare più di un biberon alla volta può anche influire sul tempo di riscaldamento.

Il tempo proposto dal Nutribaby+ / XL per la funzione scaldabiberon e scalda omogeneizzati non è più valido nei seguenti casi.

- Temperatura dell'acqua / latte o omogeneizzato:
 - inferiore a 4 °C - temperatura frigo,
 - superiore a 20 °C - temperatura ambiente.
- Temperatura dell'acqua versata nel serbatoio superiore a 20 °C.
- Nutribaby+ / XL già in utilizzo: se il prodotto è già in utilizzo, bisogna spegnerlo, togliere l'acqua dal serbatoio e aspettare 15 minuti prima di riaccenderlo.

PT.

CUIDADO:

- Para prevenir o risco de queimaduras, verifique sempre a temperatura da comida antes de dá-la ao bebé. Agite bem os biberões para misturar e em seguida verta uma gota de leite sobre a parte interna do pulso para verificar a temperatura.
- Os ciclos pré-programados baseiam-se no tempo de aquecimento médio de um biberão ou taça de comida para bebé. O tamanho e a espessura do boião podem influenciar a temperatura do alimento. Se a comida estiver demasiado quente ou demasiado fria, reduza ou aumente o tempo de aquecimento através da função de cozedura a vapor.
- O material e a espessura do biberão e a presença eventual de um fundo amovível podem influenciar a temperatura do alimento.
- Aquecer mais do que um biberão de cada vez também poderá afetar os tempos de aquecimento.

O tempo proposto pelo Nutribaby+ / XL para a função aquecimento de biberões e boiões já não é válido nos seguintes casos.

- Temperatura da água/leite ou boião:
 - abaixo de 4 °C - temperatura do frigorífico,
 - acima de 20°C - temperatura ambiente.
- Temperatura da água colocada no depósito acima dos 20 °C.
- Nutribaby+ / XL já em uso: se o produto já estiver em uso, deve ser desligado, a água retirada do depósito e aguardar 15 minutos antes de ser ligado novamente.

CZ.

VOZOVÁNÍ:

- Abyste předcházeli riziku popálení, vždy zkontrolujte teplotu jídla, dříve než začnete krmit své miminko. Dobře protřepejte kojenecké lahve, abyste promíchali obsah, a pak kápněte mléko na vnitřní stranu svého zápěstí, abyste zkontrolovali teplotu.
- Předprogramované cykly jsou propočteny podle průměrného času potřebného k ohřátí kojenecké lahve nebo skleničky s dětskou výživou. Velikost a tloušťka skleničky s výživou pro dítě mohou ovlivnit teplotu jídla. Pokud je jídlo příliš horké nebo příliš studené, snižte nebo zvýšte čas ohřevu pomocí funkce «vaření v páře».
- Materiál a tloušťka kojenecké lahve i případná přítomnost odnímatelného dna mohou ovlivnit teplotu jídla.
- Ohřívání více než jedné lahve najednou může mít také vliv na čas ohřevu.

Navrhaný čas u Nutribaby + / XL pro ohřev kojenecké lahve a kojeneckého příkrmu, nepatří za následujících podmínek:

- Teplota vody/mléka nebo kojeneckého příkrmu.
 - méně než 4 °C - teplota z chladničky,,
 - více než 20 °C - pokojová teplota.
- Teplota vody v nádrži je nad 20 °C.
- Nutribaby+ / XL se již v chodu: Pokud je výrobek již používán, zastavte jej, vyjměte vodu z nádrže a počkejte 15 minut, než jej znovu zapnete.

HU.

VIGYÁZAT:

- Az égési sérülés veszélyének elkerülése érdekében etetés előtt mindig ellenőrizze az étel hőmérsékletét. Alaposan rázza fel a cumisüveget a homogenizálás érdekében, majd csuklójának belső részére öntsön egy csepp tejet a hőmérséklet ellenőrzéséhez.
- Az előre beprogramozott ciklusok ideje a cumisüvegek vagy a bébiételes üvegek felmelegítéséhez szükséges átlagidő szerint kerül kiszámításra. Ha az étel túl meleg vagy túl hideg, a „párolás” funkció segítségével csökkentse vagy növelje a melegítési időt.
- A cumisüveg anyaga és vastagsága, illetve egy eltávolítható alsó rész esetleges jelenléte befolyásolhatja az étel hőmérsékletét.
- Az egyszerre több üveg melegítése szintén befolyásolja a melegítési időt.

A Nutribaby+ / XL bébiétel és cumisüvegmelegítő funkciója által javasolt idő a következő esetekben már nem érvényes.

- Víz / tej vagy bébiétel hőmérséklete:

- alacsonyabb mint 4 °C – hűtő hőmérséklet,
- magasabb mint 20 °C – szobahőmérséklet.

- A víztartályba öntött víz hőmérséklete nagyobb mint 20 °C.

- Nutribaby+ / XL már használatban : ha a készülék már használatban van, akkor le kell állítani, távolítsa el a vizet a tartályból és várjon 15 percet, mielőtt újra bekapcsolná.

RO.

ATENȚIE!

- Pentru a preveni riscul de arsuri, verificați întotdeauna temperatura alimentelor înainte de a hrăni bebelușul. Agitați bine biberoanele, pentru a omogeniza conținutul, apoi turnați o picătură de lapte pe partea interioară a încheieturii mâinii dvs., pentru a verifica temperatura.
- Ciclurile pre-programate se bazează pe timpul mediu necesar pentru încălzirea unui biberon sau borcanel. Dimensiunea și grosimea borcanelului ar putea afecta temperatura alimentelor. Dacă alimentele sunt prea calde sau prea reci, reduceți sau măriți timpul de încălzire, cu ajutorul funcției de „gătit la aburi”.
- Materialul și grosimea biberonului, precum și eventualul fund detașabil al unui recipient ar putea afecta temperatura alimentelor.
- De asemenea, încălzirea mai multor biberoane simultan poate afecta timpii de încălzire.

Timpul recomandat de încălzire a biberoanelor și a borcanelor cu mâncare pentru bebeluși pentru aparatul Nutribaby+ / XL nu se aplică în următoarele condiții:

- Temperatura apei / laptelui sau a borcanelului pentru mâncare:

- este sub 4°C - temperatura din frigider,
- este peste 20°C - temperatura camerei.

- Temperatura apei din rezervor este mai mare de 20 °C.

- Nutribaby+ / XL a fost folosit recent sau este în uz: dacă produsul este deja în uz, opriți-l, îndepărtați apa din rezervor și așteptați 15 minute înainte de a-l reporni.

PL.

UWAGA:

- Aby uniknąć ryzyka poparzeń, zawsze sprawdzać temperaturę pokarmu przed podaniem go dziecku. Dobrze wstrząsnąć butelką, aby wymieszać jej zawartość, następnie wylać kroplę mleka na wewnętrzną stronę swojego nadgarstka, aby sprawdzić temperaturę.
- Wstępnie zaprogramowane cykle są obliczone na podstawie średniego czasu potrzebnego do podgrzania butelki lub słoiczka. Rozmiar i grubość słoiczka mogą wpłynąć na temperaturę pokarmu. Jeżeli pokarm jest za gorący lub za zimny, przedłużyć lub skrócić czas podgrzewania za pomocą funkcji „gotowania na parze”.
- Materiał, grubość butelki i ewentualny wyjmowany spód mogą wpłynąć na temperaturę pokarmu.
- Podgrzewanie więcej niż jednej butelki naraz również może wpłynąć na czas podgrzewania.

Sugerowany czas podgrzewania butelek dla niemowląt i słoiczków z jedzeniem dla niemowląt przez Nutribaby+ / XL nie obowiązują już w następujących warunkach.

- Temperatura wody/mleka lub słoika z jedzeniem dla dzieci:

- poniżej 4 °C - temperatura lodówki,
- powyżej 20 °C - temperatura pokojowa.

- Temperatura wody w zbiorniku powyżej 20 °C.

- Nutribaby+ / XL już w użyciu: jeśli produkt jest już w użyciu, należy go zatrzymać, usunąć wodę ze zbiornika i odczekać 15 minut przed ponownym włączeniem.

DK.

FORSIGTIG:

- For at undgå risiko for forbrændinger, skal du altid kontrollere madens temperatur, før du giver maden til dit barn. Ryst sutteflasken godt for at blande, og hæld derefter nogle dråber mælk på indersiden af håndledet for at kontrollere temperaturen.
- De forud-programmerede cyklusser er beregnet ud fra den gennemsnitlige nødvendige varighed for opvarmning af en sutteflaske eller et lille glas. Størrelsen og tykkelsen af det lille glas til baby kan påvirke madens temperatur. Hvis maden er for varm eller for kold, skal opvarmningstiden reduceres eller øges ved brug af ”damp”-funktionen.
- Flaskens materiale og tykkelse, en eventuel aftagelig bund kan påvirke madens temperatur.
- Opvarmning af mere end én flaske ad gangen kan også påvirke opvarmningstiderne.

Den anbefalede tid til at opvarme en sutteflaske og/eller opvarme indholdet af madbotter ved anvendelse af Nutribaby+ / XL maskinen gælder ikke i følgende tilfælde.

- Hvor temperaturen på vand/mælk i sutteflasken eller indholdet i madbotten er:

- under 4 grader celsius (temperaturen i køleskabet),
- eller over 20 grader celsius (temperaturen i rummet).

- Hvor temperaturen af vandet i maskinens beholder overstiger 20 grader celsius.

- Hvor Nutribaby+ / XL allerede er i anvendelse. I disse tilfælde anbefales det at indstille brugen af maskinen, fjerne al vandet fra maskinens tank og vente i 15 minutter. Derpå kan maskinen tændes igen, og processen gentages.

УВАГА:

- Щоб запобігти ризику опіків, завжди перевіряйте температуру їжі перед годуванням дитини. Струсіть дитячу пляшку та налейте краплю молока на внутрішню сторону зап'ястя, щоб перевірити температуру.
- Попередньо запрограмовані цикли базуються на середньому часі нагрівання дитячої пляшки або баночки для дитячого харчування. Розмір і товщина баночки для дитячого харчування може впливати на температуру їжі. Якщо їжа занадто гаряча або занадто холодна, зменшіть або збільшіть час нагрівання за допомогою функції «готування на пару».
- Розмір, матеріал і товщина баночки або пляшки для дитячого харчування, можуть впливати на температуру їжі.
- Нагрівання більше однієї пляшки одночасно може також вплинути на час нагрівання. Якщо їжа занадто гаряча або занадто холодна, зменшіть або збільшіть час нагрівання за допомогою функції «готування на пару».

Запропонований час для підігрівання дитячих пляшечок і баночок з дитячим харчуванням в Nutribaby+ / XL не застосовується при таких умовах:

- Температура води/молока або баночки з дитячим харчуванням:
 - нижче 4 °C - температура холодильника,
 - вище 20 °C - кімнатна температура.
- Температура води в резервуарі вище 20 °C.
- Nutribaby+ / XL уже використовується: якщо пристрій вже використовується, зупиніть його, вилийте воду з резервуара та почекайте 15 хвилин, перш ніж знову увімкнути його.

.AR

تذير:

- لمنع خطر الإصابة بالحروق، تحقق بشكل دائم من درجة حرارة الطعام قبل إطفاء طفلك. هز زجاجات الطفل جيداً لخلط المحتوى، ثم صب قطرة من الحليب على معصمك للمعرفة درجة حرارة الطعام.
- تعتمد الدورات المبرمجة مسبقاً على متوسط ومن تسخين الطفل أو جرة طعام الأطفال. قد يؤثر حجم وسُمك جرة طعام الأطفال على درجة حرارة الطعام. يمكنك تقليل أو زيادة زمن التسخين باستخدام وظيفة «الطهي بالبخار» إذا كان الطعام ساخناً للغاية أو شديد البرودة.
- قد يؤثر حجم ومادة وسُمك جرة أو زجاجة طعام الأطفال وما إذا كان يحتوي على قاعدة قابلة للإزالة أم لا على درجة حرارة الطعام.
- تسخين أكثر من زجاجة واحدة في وقت واحد قد يؤثر أيضاً على زمن إعادة التسخين. يمكنك تقليل أو زيادة زمن التسخين باستخدام وظيفة «الطهي بالبخار» إذا كان الطعام ساخناً للغاية أو شديد البرودة.

الزمن المقترح لنيتوتري بيبي بلس / إكس إل لتسخين زجاجات جرات طعام الأطفال لن يعمل في الحالات التالية:

- أن تكون درجة حرارة الماء / الحليب أو جرة طعام الأطفال:

• أقل من 4 درجات مئوية - درجة حرارة التلاجة،

• أعلى من 20 درجة مئوية - درجة حرارة الغرفة.

- درجة حرارة الماء في الخزان أعلى من 20 درجة مئوية.

- تكون نيتوتري بيبي بلس / إكس إل قيد الاستخدام الفعلي؛ إذا كان المنتج قيد الاستخدام بالفعل، أوقفه، ثم أخرج الماء من الخزان وانتظر 15 دقيقة قبل تشغيله مرة أخرى.

5.

**STÉRILISATION · STERILIZING · STERILISIEREN · STERILISEREN · ESTERILIZACIÓN
STERILIZZAZIONE · ESTERILIZAÇÃO · STERILIZACE · STERILIZÁLÁS · STERILIZAREA
STERYLIZOWANIE · STERILISERING · СТЕРИЛІЗАЦІЯ · التعقيم**

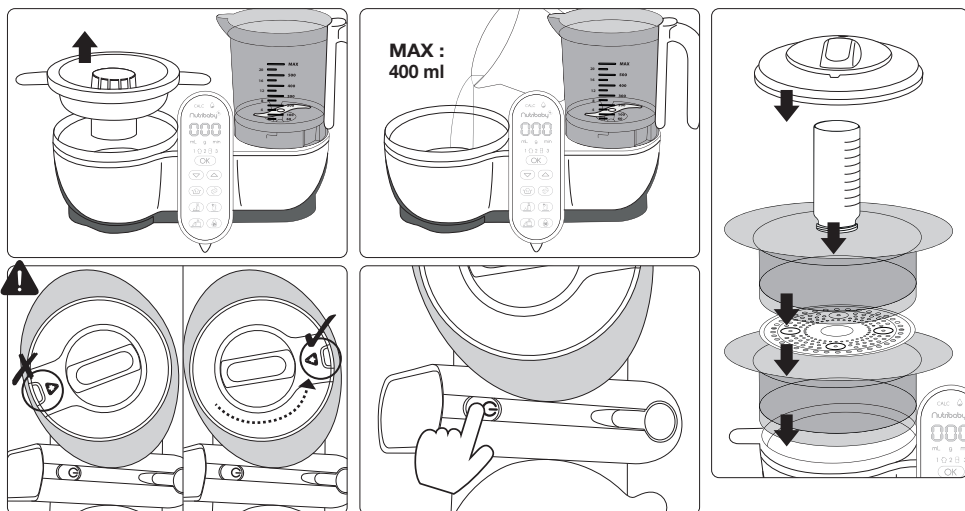

«BIP»

«BIP» x 3 = OK

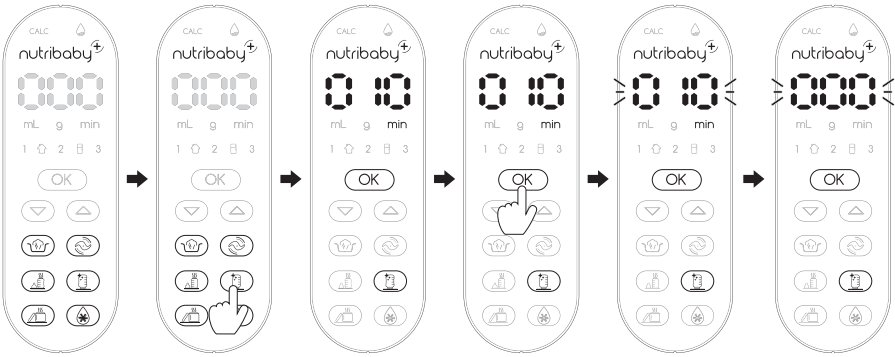

6.

**ALARMES · ALARMS · ALARMFUNKTIONEN · ALARMEN · ALARMAS · ALLARMI · ALARMES
 ALARMY · HANGJELZÉSEK · ALARMELE · SYGNAŁY DŹWIĘKOWE · ALARMER · ЗВУКОВИЙ СИГНАЛ · الإنذارات**
 «BIP. BIP. BIP...»

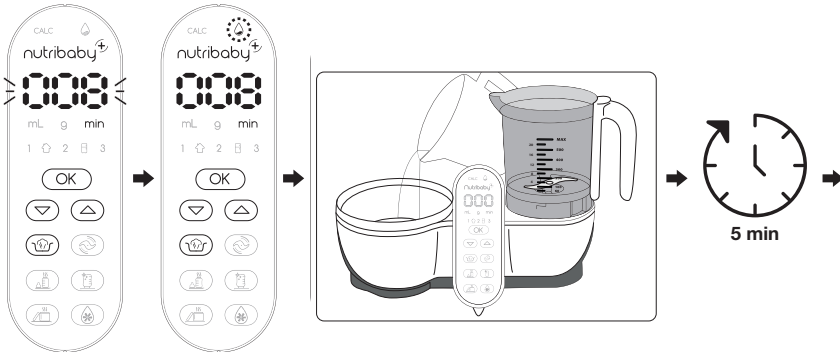

«BIP»

«BIP» x 3 = OK

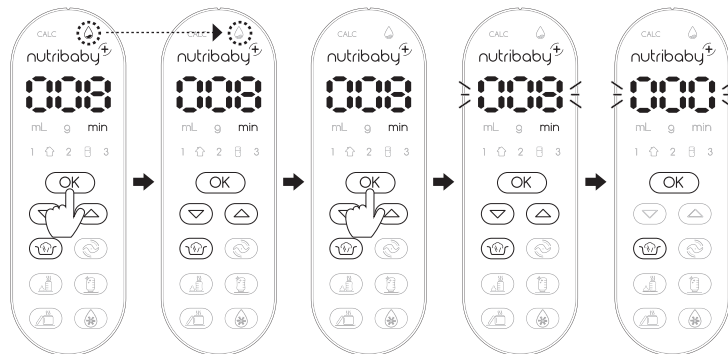

ENTRETIEN ET NETTOYAGE · CARE AND CLEANING · PFLEGE UND REINIGUNG · ONDERHOUD EN REINIGING
 CUIDADO Y LIMPIEZA · MANUTENZIONE E PULIZIA · CUIDADOS E LIMPEZA · ÚDRŽBA A ČISTĚNÍ
 KARBANTARTÁS ÉS TISZTÍTÁS · ÎNȚREȚINEREA ȘI CURĂȚAREA · CZYSZCZENIE I KONSERWACJA
 PLEJE OG RENGØRING · ДОГЛЯД ТА ОЧИЩЕННЯ · العناية والتنظيف

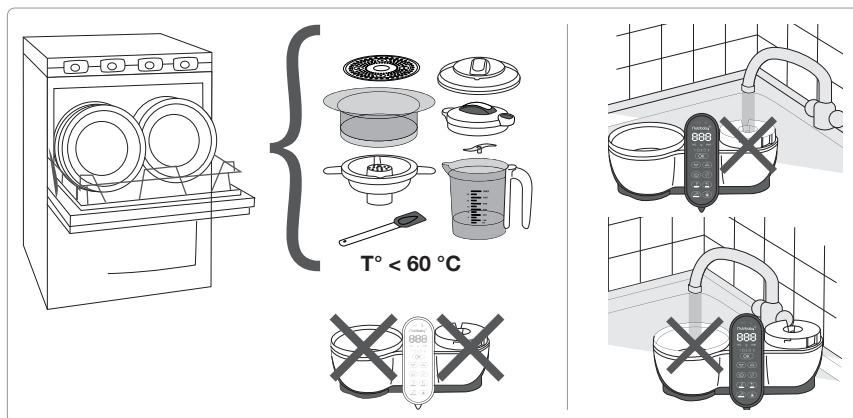
**FR.**

ATTENTION : débranchez le Nutribaby+ / XL et vérifiez qu'il est froid avant de le nettoyer ! Les unités de cuisson et de mixage ne doivent pas être lavées au lave-vaisselle.

- Nettoyez l'unité chauffante à l'intérieur du réservoir ainsi que la base de l'unité de mixage à l'aide d'une éponge ou d'un chiffon humide. N'utilisez aucun détergent ni nettoyant. Laissez sécher. Ne lavez pas le Nutribaby+ / XL sous l'eau courante. Évitez toute infiltration d'eau dans les parties contenant des composants électriques.
- N'utilisez aucun produit de nettoyage abrasif ou décapant au risque d'endommager l'appareil et sa surface. Les paniers vapeur, les plateaux amovibles, le récupérateur de jus de cuisson, les couvercles, la spatule et le bol de mixage peuvent être lavés à l'eau chaude, au moyen d'une éponge et de liquide vaisselle. Rincez bien et laissez sécher. Ces éléments passent également au lave-vaisselle.
- La lame doit simplement être dévrouillée sous le bol dans le sens des aiguilles d'une montre afin d'être correctement nettoyée.

EN.

CAUTION: Unplug Nutribaby+ / XL and ensure it is cool before cleaning! The bases of the steamer and blender must not be washed in a dishwasher.

- Wipe off the heating unit inside the tank, and the base of the blending unit with a damp cloth or sponge. Do not use detergents or cleaners. Allow to dry. Do not wash Nutribaby+ / XL under running water. Do not allow water to enter parts containing electrical components.
- Do not use abrasive or scouring cleansers for cleaning as they may damage the appliance and its surface. The cooking baskets, removable trays, cooking water vessel, lids, spatula and blending jug may be washed using a sponge, hot water and washing liquid. Rinse well and allow to dry. These elements are also dishwasher safe.
- To clean the blade, simply unscrew it clockwise from beneath the jug.

DE.

ACHTUNG: Stecken Sie den Nutribaby+ / XL aus und warten Sie, bis er abgekühlt ist, bevor Sie ihn reinigen! Die Basiselemente des Dampfgarers und des Mixers dürfen nicht in der Spülmaschine gereinigt werden.

- Wischen Sie das Heizelement im Wassertank und die Basis des Mixers mit einem feuchten Tuch oder Schwamm ab. Benutzen Sie keine Wasch- oder Reinigungsmittel. Lassen Sie alle Teile gut trocknen. Reinigen Sie Nutribaby+ / XL nicht unter fließendem Wasser. Achten Sie darauf, dass in die Teile mit elektrischen Bauteilen kein Wasser eindringt.
- Verwenden Sie keine Scheuermittel oder aggressiven Reinigungsmittel, da sie das Gerät und seine Oberflächen beschädigen könnten. Die Garbehälter, die abnehmbaren Garschalen, das Garwassergefäß, die Deckel, der Spatel und der Mixbecher können mit einem Schwamm, warmem Wasser und Geschirrspülmittel gereinigt werden. Gut abspülen und alle Teile gut trocknen lassen. Diese Elemente sind auch spülmaschinenfest.
- Das Messer darf unter dem Mixbecher nur im Uhrzeigersinn abgeschraubt werden, um korrekt gereinigt werden zu können.

NL.

OPGELET: haal de stekker van de Nutribaby+ / XL uit het stopcontact en controleer of hij afgekoeld is vóór het reinigen! De basissen van de stomer en de blender mogen niet in de vaatwasser.

- Veeg de verwarmingselement in het reservoir en de basis van de blender schoon met een vochtige doek of spons. Gebruik geen was- of schoonmaakmiddelen. Laat drogen. De Nutribaby+ / XL niet afwassen onder stromend water. Zorg ervoor dat er geen water binnendringt in de onderdelen met elektrische componenten.
- Gebruik geen agressieve of schurende reinigingsmiddelen voor het reinigen want ze kunnen het apparaat en de behuizing beschadigen. De stoommandjes, verwijderbare stoomplaten, kookvochttopvanger, deksels, spatel en blenderkan mogen afgewassen worden met een spons, warm water en vloeibaar wasmiddel. Spoel goed af en laat drogen. Deze elementen zijn ook vaatwasmachinebestendig.
- Om het op de juiste manier te reinigen moet het mes onderin de kom worden losgeschroefd door het met de klok mee te draaien.

ES.

AVISO: Desconecte la Nutribaby+ / XL y asegúrese de que se haya enfriado antes de limpiarla. Las bases del vaporizador y del mezclador no deben lavarse en el lavavajillas.

- Limpie la unidad de calentamiento dentro del depósito y la base de la unidad de mezclado con un paño húmedo o una esponja. No utilice detergentes ni limpiadores. Déjelas secar. No lave la Nutribaby+ / XL manteniéndola debajo del agua corriente. No permita que el agua penetre en las partes que contengan componentes eléctricos.
- No utilice productos de limpieza abrasivos ni estropajos para limpiar, podrían estropear el aparato y su superficie.
- Las cestas de cocinado, las bandejas extraíbles, el recipiente de agua de cocinado, las tapas, la espátula y la jarra de mezclado **(3.2.)** pueden lavarse utilizando una esponja, agua caliente y líquido de limpieza. Aclárelos bien y déjelos secar. Estos elementos también se lavan de forma segura en el lavavajillas.
- La cuchilla debe simplemente desbloquearse bajo el bol en el sentido de las agujas del reloj para poder limpiarse correctamente.

IT.

ATTENZIONE: Scollegare Nutribaby+ / XL e assicurarsi che sia freddo prima di pulirlo! Le basi del cuocivapore e del frullatore non devono essere lavate in lavastoviglie.

- Pulire l'unità riscaldante all'interno del serbatoio e la base dell'unità frullatore con uno straccio bagnato o una spugnetta. Non usare detergenti né detersivi. Lasciare asciugare. Non lavare Nutribaby+ / XL sotto acqua corrente. Non lasciare entrare acqua nelle parti che contengono componenti elettrici.
- Non usare detergenti abrasivi o corrosivi per pulire poiché possono danneggiare l'apparecchio e la sua superficie. I cestelli di cottura, i vassoi amovibili, il recipiente per l'acqua di cottura, i coperchi, la spatola e la caraffa del frullatore possono essere lavati usando una spugnetta, acqua calda e liquido per piatti. Risciacquare bene e lasciare asciugare. Questi elementi sono anche lavabili in lavastoviglie.
- La lama deve semplicemente essere sbloccata sotto la caraffa in senso orario per essere pulita correttamente.

PT.

CUIDADO: Desligue a Nutribaby+ e certifique-se de que arrefeceu antes de limpar! As bases do vaporizador e da misturadora não devem ser lavadas na máquina da louça.

- Limpe a unidade de aquecimento no interior do depósito e a base da unidade de mistura com um pano ou uma esponja húmeda. Não utilize detergentes ou produtos de limpeza. Deixe secar. Não lave a Nutribaby(+) em água corrente. Não deixe entrar água nas peças que contêm componentes elétricos.
- Não utilize produtos de limpeza abrasivos ou de arear para limpar, pois poderão danificar o aparelho e a respetiva superfície. Os cestos de cozedura, os tabuleiros amovíveis, o recipiente da água de cozedura, as tampas, espátula e o copo de mistura podem ser lavados com uma esponja, água quente e líquido de lavagem. Enxague bem e deixe secar. Estes elementos também podem ser lavados na máquina da louça.
- A lâmina deve simplesmente ser destravada sob o copo no sentido dos ponteiros de um relógio a fim de ser limpa corretamente.

CZ.

VAROVÁNÍ: Před čištěním odpojte Nutribaby+ ze sítě a ujistěte se, že je chladný! Základny jednotky pro vaření v páře a mixéru se nesměji umývat v myčce nádobí.

- Utřete vlhkým hadříkem nebo houbičkou topnou jednotku uvnitř zásobníku a základnu mixovací jednotky. Nepoužívejte saponáty ani čisticí prostředky. Nechte uschnout. Neumývejte Nutribaby+ pod tekoucí vodou. Nedopusťte, aby se voda dostala do částí obsahujících elektrické součástky.
- Nepoužívejte abrazivní nebo žíravé čisticí prostředky, protože mohou poškodit přístroj a jeho povrch. Varné koše, odnímatelné podnosy, nádobu na zachycení vody z vaření, víka, lžice a mixovací džbán lze umývat pomocí houbičky, horké vody a mycího prostředku. Dobře opláchněte a nechte uschnout. Tyto díly jsou také vhodné pro mytí v myčce nádobí.
- Aby bylo možné správně očistit mixovací nůž, stačí ho prostě odšroubovat pod nádobou ve směru hodinových ručiček.

HU.

VIGYÁZAT: Tisztítás előtt húzza ki a Nutribaby+ csatlakozódugóját a fali aljzatból, és győződjön meg arról, hogy a készülék lehűlt! A pároló és a turmix talpazatait tilos mosogatógépben mosni.

- Nedves törölkendővel vagy szivaccsal törölje le a tartály belsejében lévő melegítőegységet és a turmix egység talpazatát. Ne használjon mosószereket vagy tisztítószereket. Hagyja megszáradni. Ne mossa a Nutribaby+ készüléket folyóvíz alatt. Ügyeljen arra, hogy ne juthasson be víz az elektromos alkatrészeket tartalmazó részekbe.
- Ne használjon dörzsölő vagy súroló hatású tisztítószereket a tisztításhoz, mivel azok károsíthatják a készüléket és annak felületét.
- Az fűző kosarak, az kivehető lapok, az ifőzővizes edény, az fedelek, a lapátka és a turmixkehely tisztítása szivacs, melegvíz és mosogatószer használatával lehetséges. Öblítse el őket alaposan és hagyja megszáradni őket. Ezek az alkatrészek mosogatógépben is moshatók.
- A megfelelő tisztítás érdekében a kést csavarja ki a kehely alján az óramutató járásával megegyező irányban.

RO.

ATENȚIE! Deconectați aparatul Nutribaby+ și asigurați-vă că s-a răcit înainte de a-l curăța! Suporturile aparatului pentru gătit la aburi și ale mixerului nu trebuie spălate în mașina de spălat vase.

- Ștergeți unitatea de încălzire în interiorul rezervorului și baza mixerului cu o cârpă umedă sau un burete. Nu utilizați detergenți sau produse de curățare. Lăsați-le să se usuce. Nu spălați aparatul Nutribaby+ sub jet de apă. Nu permiteți pătrunderea apei în părțile care conțin componente electrice.
- Nu utilizați produse abrazive pentru a curăța produsul, deoarece acestea ar putea deteriora aparatul și suprafața acestuia. Coșurile pentru gătit, tăviile detașabile, recipientul pentru apa de gătit, capacele, spatula și recipientul de mixare pot fi spălate cu ajutorul unui burete, cu apă caldă și detergent lichid. Clățiți-le bine și lăsați-le să se usuce. Aceste elemente pot fi introduse și în mașina de spălat vase.
- Pentru a curăța cuțitul în mod corespunzător, acesta trebuie deblocat într-o manieră simplă prin partea de jos a recipientului, rotindu-l în sensul acelor de ceasornic.

PL.

UWAGA: Przed rozpoczęciem czyszczenia odłączyć Nutribaby+ od prądu i upewnić się, że urządzenie ostygło! Podstawy parowaru i blendera nie wolno myć w zmywarce.

- Wytrzeć grzałkę wewnątrz zbiornika i podstawę blendera wilgotną szmatką lub gąbką. Nie używać detergentów ani środków czyszczących. Pozostawić do wyschnięcia. Nie myć Nutribaby+ pod bieżącą wodą. Nie dopuścić, aby woda dostała się do części z elementami elektrycznymi.

- Nie używać ściernych środków czyszczących, gdyż mogą one uszkodzić urządzenie i jego powierzchnię.

Koszki do gotowania, wyjmowane tacki, naczynie do gotowania wody, pokrywki, łopatkę i dzbanek blendera można myć za pomocą gąbki, ciepłej wody i płynu do mycia naczyń. Dobrze optukać i pozostawić do wyschnięcia. Elementy te można również myć w zmywarce.

- Aby dokładnie wyczyścić ostrze należy odkręcić je od spodu dzbanka w kierunku zgodnym z ruchem wskazówek zegara.

DK.

FORSIGTIG: Frakobl Nutribaby(+) fra strømtilførslen, og kontroller, at den er afkølet, før du begynder på rengøringen. Basedelen på dampenheden og blenderen tåler ikke vask i opvaskemaskine.

- Aftør varmedelen indvendigt i tanken, og basedelen på blenderen med en fugtig klud eller svamp. Brug ikke opvaskemiddel eller rengøringsmidler. Lad det tørre. Vask ikke Nutribaby(+) under rindende vand. Der må ikke komme vand ind i dele med elektriske komponenter.

- Der må ikke bruges slibemidler eller skuremidler til rengøring, da de kan skade apparatet og dets overflade.

- N'utilisez aucun produit de nettoyage abrasif ou décapant au risque d'endommager l'appareil et sa surface.

Kogekurvene, de aftagelige bakker, kogevandsbeholderen, lågene, spartlen og blenderkande kan vaskes ved brug af en svamp, varmt vand og opvaskemiddel. Skyl godt, og lad det tørre. Disse elementer tåler også maskinopvask.

- Kniven skal blot være fastlåst under skålen i urets retning for at blive korrekt rengjort.

UA.

УВАГА: Перед очищенням відключіть Nutribaby+ / XL і переконайтесь, що він охолонув! Основу пароварки та блендера не можна мити в посудомийній машині.

- Нагрівальний елемент, що знаходиться в резервуарі для води та основу блендера, протирайте вологою ганчіркою або губкою. Не використовуйте абразивні матеріали та миючі засоби. Після очищення дайте приладу повністю висохнути. Не мийте Nutribaby+ / XL під проточною водою. Не допускайте потрапляння води в деталі, що містять електричні компоненти.

- Не використовуйте абразивні засоби, що можуть зіпсувати пристрій та пошкодити поверхню.

Парові кошики, піддони, ємкість для збору соку, кришки і, ложку-шпатель та чашу блендера можна мити губкою в гарячій воді з додаванням миючих засобів. Потім промийте ці частини під холодною проточною водою та дайте їм висохнути. Ці елементи також можна мити в посудомийній машині.

- Для правильної чистки лез, треба їх зняти, розблокувавши їх знизу чаші, повернувши по часовій стрілці.

.AR

تذير: افضل نوتري بيبي بلس وتأكد من أنها باردة قبل تنظيفها. ويحظر غسل قاعدة التبخير والخلط في غسالة الصحون.

- امسح وحدة التسخين داخل الخزان وقاعدة وحدة الخلط بقطعة قماش مبللة أو إسفنجية. ولا تستخدم المنظفات أو مواد التنظيف. واتركها لتجف. ولا تغسل نوتري بيبي بلس تحت المياه الجارية، ولا تسمح للمياه بالدخول إلى الأجزاء التي تحتوي على المكونات الكهربائية.

- لا تستخدم منظفات الجليخ في التنظيف حيث أنها قد تؤدي إلى تلف الجهاز وسطحه.

يمكن غسل سلال الطهي (1 - 4) والصواني القابلة للإزالة (1 - 5) ووعاء مياه الطهي (1 - 3) والأغطية (1 - 7) والمعلقة وإناء الخلط (3 - 2) باستخدام الإسفنجية والماء الساخن وسائل الغسل ومن ثم اشطفها جيدا واتركها لتجف ويمكن غسل هذه القطع باستخدام غسالة الصحون.

- لتنظيف الشفرة (3 - 1) قم بفكها في اتجاه عقارب الساعة من تحت الوعاء.

DÉTARTRAGE · DESCALING · ENTKALKEN · ONTKALKEN · DESCALCIFICACIÓN · DECALCIFICAZIONE
 DESINCRUSTAMENTO · ODVÁRNOVÁNÍ · VÍZKŐELTÁVOLÍTÁS · DETARTRAREA
 USUWANIE KAMIENIA · AFKALKNING · ВИДАЛЕННЯ НАКИПУ · إزالة الترسبات

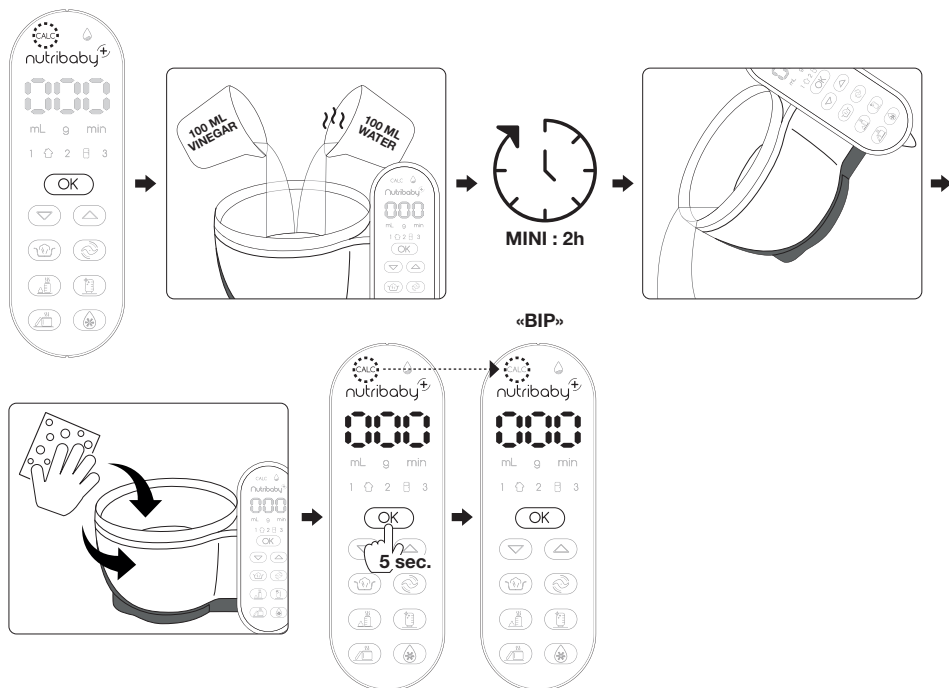

**GARANTIE
A VIE*
LIFETIME
WARRANTY***
FR.

* **Garantie à vie.** Enregistrement sous 2 mois. Voir conditions sur le site web Babymoov.

DE.

* **Lebenslange Garantie.** Registrierung innerhalb von 2 Monaten. Nähere Informationen entnehmen Sie der Babymoov-Website.

ES.

* **Garantía de por vida.** Registrar en los 2 meses posteriores a la fecha de compra. Consulte las condiciones en la web de Babymoov.

PT.

* **Garantia vitalícia.** Esta garantia é subordinada a determinadas condições. A lista de países envolvidos, prazos de ativação e informações online no seguinte endereço: www.service-babymoov.com

HU.

* **Örökélet Garancia.** A garancia teljesülése bizonyos feltételekhez kötött. Az érintett országok listájával, aktiválási idők és online információk az alábbi címen: www.service-babymoov.com honlapon olvashat.

PL.

* **Dożywotnia gwarancja.** Gwarancja ta podlega pewnym warunkom. Lista krajów, termin aktywacji i informacje on-line pod następującym adresem: www.service-babymoov.com

UA.

* **Довічна гарантія.** Зареєструйтесь протягом 2 місяців. Дивіться умови на сайті babymoov.com.

EN.

* **Lifetime warranty.** Register within 2 months. See conditions at babymoov.co.uk.

NL.

* **Levenslange garantie.** Registratie binnen de 2 maanden. Voorwaarden beschikbaar op de Babymoov website.

IT.

* **Garanzia a vita.** La presente garanzia è subordinata a determinate condizioni. Elenco degli Paesi interessati, tempi di attivazione e informazioni on-line al seguente indirizzo: www.service-babymoov.com

CZ.

* **Doživotní záruka.** Tato záruka podléhá určitým podmínkám. Seznam zainteresovaných zemí, lhůta pro aktivaci záruky a on-line informace na adrese: www.service-babymoov.com

RO.

* **Garantie pe viață.** Această garanție este supusă anumitor condiții. Lista țării interesate, modul de activare și alte informații sunt disponibile la adresa următoare: www.service-babymoov.com

DK.

* **Livstidsgaranti.** Denne garanti er underlagt visse betingelser. Liste over inkluderede lande, aktivering og informationer kan fås på følgende adresse: www.service-babymoov.com

AR.

* **ضمان مدى الحياة.** يخضع الضمان للبنود والشروط. يمكنكم الاطلاع على قائمة الدول المشمولة بالضمان وتفعيله ومزيد من المعلومات على الرابط الإلكتروني التالي: www.service-babymoov.com